

PONSA®

Quality Technical Textiles

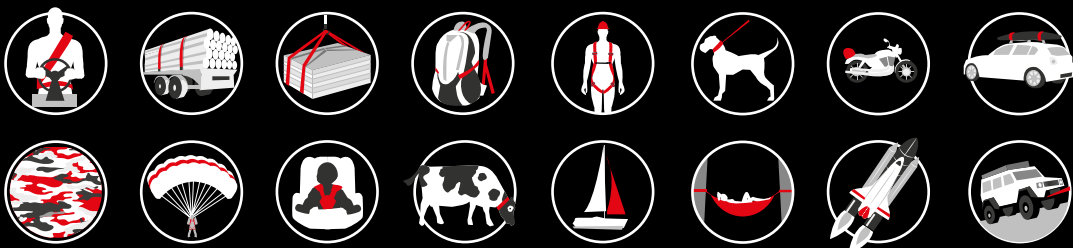

SANGLES CORDERIE



VIDEO
MEDIA
CONTENT



INDUSTRIAS PONSA, S.A.

Polígono industrial "Els Dolors" - c/ Sallent, 64-72 · 08243 MANRESA (Barcelona) España.

Telf. +34 93 877 35 00 · www.ponsa.com / info@ponsa.com



PONSA®

Quality Technical Textiles



PROTECTION ANTICHUTES



VIDEO
MEDIA
CONTENT



INDUSTRIAS PONSA, S.A.
Polígono industrial "Els Dolors" - c/ Sallent, 64-72 · 08243 MANRESA (Barcelona) Espagne.
Telf. +34 93 877 35 00 · www.ponsa.com / info@ponsa.com



PONSA®

Quality Technical Textiles

1828
SINCE

*l'une des plus anciennes familles
du monde textile*

LEVAGE & ARRIMAGE

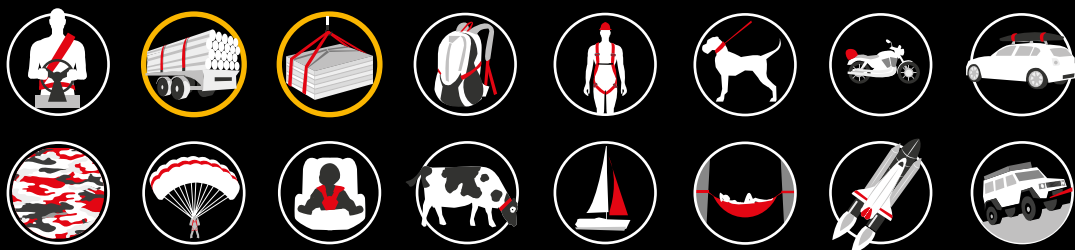

VIDEO
MEDIA
CONTENT



INDUSTRIAS PONSA, S.A.

Polígono industrial "Els Dolors" - c/ Sallent, 64-72 · 08243 MANRESA (Barcelona) España.
Telf. +34 93 877 35 00 · www.ponsa.com / info@ponsa.com





PONSA®

Quality Technical Textiles

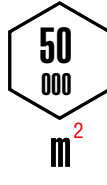

Histoire. Industrias Ponsa SA, multinationale espagnole créée en 1828.

Présente dans le monde entier. Industrias Ponsa a 6 sites de production et distribution, stratégiquement implantés en **Espagne, Roumanie, Suède, Chine et Trinité et Tobago**. Nous distribuons nos produits dans plus de 118 pays.

Notre activité. Nous fabriquons des sangles techniques de qualité maximale avec des fibres de dernière génération (dyneema, kevlar, nomex, etc.) et nous sommes spécialistes en Polypropylène et Polyester. Nos sangles sont utilisées pour de nombreuses applications comme le levage, l'arrimage, les équipements de protection individuelle, et dans divers secteurs industriels.

Contrôle total. Depuis le fil jusqu'au produit final. Nous produisons notre propre fil et nous contrôlons chaque étape de l'élaboration de la sangle. Cela nous permet d'avoir un contrôle absolu tout au long du process de fabrication.

Qualité avec certification ISO 9001. Nous utilisons les dernières technologies tout au long du process de fabrication, garantissant que les produits répondent aux exigences les plus extrêmes du marché. Nous obtenons chaque année l'Oeko-Tex I, niveau le plus haut de ce certificat.

I+D+I. Un de nos succès dont nous sommes le plus fier est le développement et la fabrication des sangles les plus légères et résistantes jamais utilisées dans le sport mécanique. Après avoir commencé en 2014 avec 2 équipes, nous pouvons dire qu'en 2017, presque toutes les équipes de F1 font confiance en la qualité Ponsa. Ces sangles sont également utilisées pour le WRCC, l'Indycar, etc.

Évolution. Rester actif dans le secteur de l'industrie textile pendant presque 190 ans, cela n'est possible qu'avec une implication totale à tous les niveaux. Le travail commun de nos clients et collaborateurs nous a permis de développer des produits qui avec le temps se sont convertis en standards dans leur secteur.

Avenir. Le développement permanent de notre équipe humaine en combinaison avec le travail commun des clients et fournisseurs assurent le succès de notre prochain objectif : célébrer ensemble les 200 ans de Ponsa.



Matière première



Enroulement



Fil à tisser

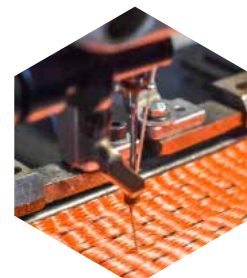

Couture automatique



Silos

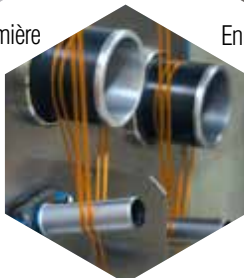

Fabrication de fil

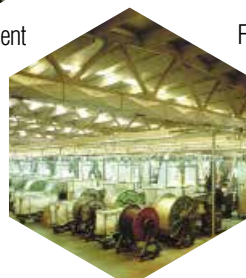

Métiers à tisser



Bande de métier à tisser

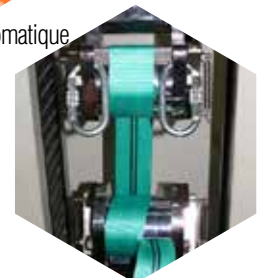

Dynamomètre

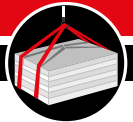

TABLE DES MATIÈRES

LEVAGE / 01

- PONSAMAX..... 2
- ÉLINGUES PLATES PONSAGARD..... 3
- ÉLINGUES PLATES..... 4
- ÉLINGUES TUBULAIRES PONSAGARD.. 5
- ÉLINGUES TUBULAIRES..... 6
- ÉLINGUES DIVERSES..... 7
- ÉLINGUES MULTI BRINS..... 8
- ACCESSOIRES MÉTALLIQUES..... 9
- CONSEILS..... 10

ARRIMAGE / 02

- 4X4 11
- SANGLES À BOUCLES / RETRACTABLES. 12
- SANGLES À CLIQUET BASIQUES..... 13
- SANGLES À CLIQUET SPÉCIALES..... 14
- SANGLES À CLIQUET SPÉCIALES / INOX . 15
- PROTECTIONS/ ACCESSOIRES.....16
- PACKS..... 17
- CONDITIONS..... 18

LEVAGE ÉLINGUES PLATES ET TUBULAIRES 12-80 TONNES

NOUS POUVONS RÉALISER TOUS VOS PROJETS, NOUS AVONS LA SOLUTION IDÉALE POUR VOUS



PONSAMAX
THE STRONGEST

Dans la gamme PONSAMAX, vous trouverez des élingues plates et tubulaires de 12 à 80 tonnes. Elles ont été spécialement conçues pour lever des grandes charges. Nous fabriquons avec tout type de matériau, dont des fibres techniques comme Dyneema, Kevlar, etc. Demandez nous et nous vous aiderons.



EN 1492-1 : 2000 +A1:2008 SF 7:1

ÉLINGUE PLATE 1-3TN 1tn 2tn 3tn

Elingue avec un revêtement protecteur qui augmente la résistance à l'abrasion
Bords renforcés avec des cordons anti coupure et anti frottement. Dure plus du double. **SYSTÈME BREVETÉ.** Autres mesures sur demande.

DOUBLE ENDURANCE!

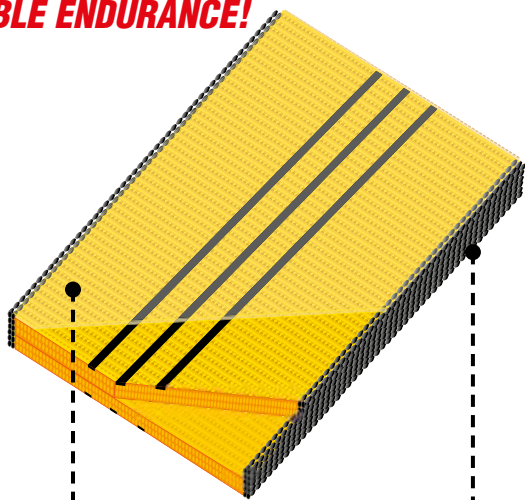

RÉSISTANCE ABRASION

Elingue avec un revêtement protecteur qui augmente la résistance à l'abrasion.

BORDS ANTI COUPE

Bords renforcés avec des cordons anti coupure, protection contre les frottements et les bords coupants.



DONNÉES TECHNIQUES

- CERTIFICAT ✔
- TRAÇABILITÉ ✔
- INSTRUCTIONS ✔
- ÉTIQUETTE ■



FILM RETRACTABLE

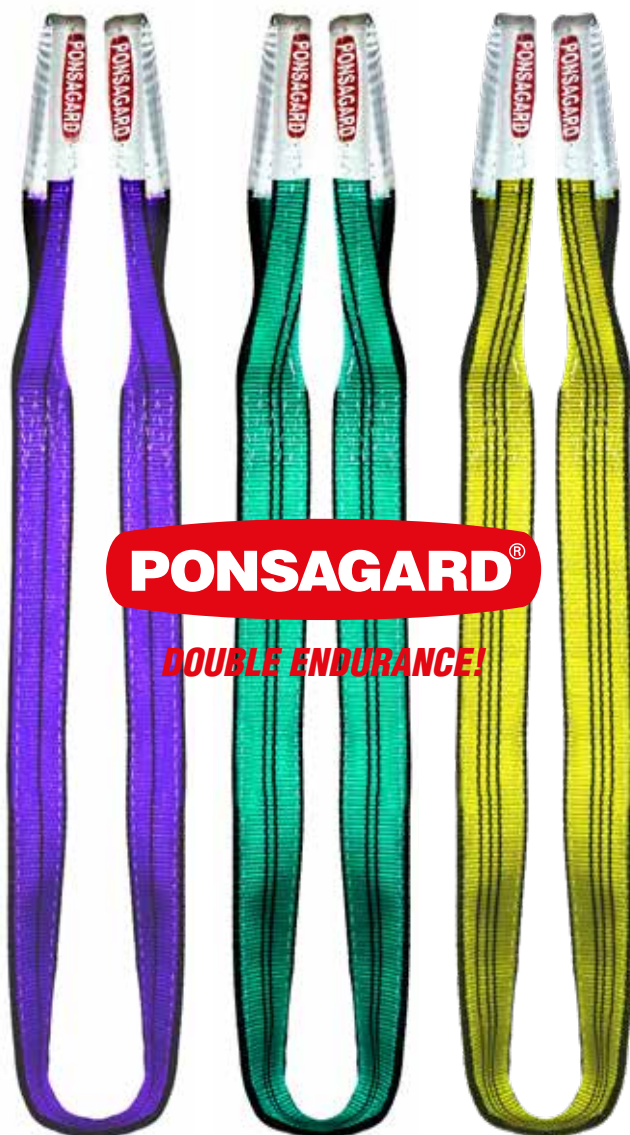

PONSAGARD®

DOUBLE ENDURANCE!

1Tn

2Tn

3Tn

1tn Largeur : 30mm

Longueur	RÉFÉRENCE	Code	€/u
1m	030.131.001.308	8424572311005	7,72
1,5m	030.131.150.308	8424572311081	11,71
2m	030.131.002.308	8424572311012	13,31
2,5m	030.131.250.308	8424572311098	17,04
3m	030.131.003.308	8424572311029	17,57
3,5m	030.131.350.308	8424572311104	21,16
4m	030.131.004.308	8424572311036	21,96
5m	030.131.005.308	8424572311043	25,95
6m	030.131.006.308	8424572311050	29,95
8m	030.131.008.308	8424572311074	38,73

2tn Largeur : 60mm

Longueur	RÉFÉRENCE	Code	€/u
1m	030.161.001.402	8424572311111	16,50
1,5m	030.161.150.402	8424572311197	18,11
2m	030.161.002.402	8424572311128	19,70
2,5m	030.161.250.402	8424572311210	26,02
3m	030.161.003.402	8424572311135	27,02
3,5m	030.161.350.402	8424572311203	34,49
4m	030.161.004.402	8424572311142	35,40
5m	030.161.005.402	8424572311159	41,66
6m	030.161.006.402	8424572311166	50,18
8m	030.161.008.402	8424572311180	84,05

3tn Largeur : 90mm

Longueur	RÉFÉRENCE	Code	€/u
1m	030.191.001.108	8424572311227	25,95
1,5m	030.191.150.108	8424572311302	33,61
2m	030.191.002.108	8424572311234	35,01
2,5m	030.191.250.108	8424572311319	42,46
3m	030.191.003.108	8424572311241	43,46
3,5m	030.191.350.108	8424572311326	54,84
4m	030.191.004.108	8424572311258	55,57
5m	030.191.005.108	8424572311265	67,88
6m	030.191.006.108	8424572311272	79,53
8m	030.191.008.108	8424572311296	115,06



EN 1492-1 : 2000 +A1:2008 SF 7:1

ELINGUE PLATE 4-10TN

4tn 5tn 6tn 8tn 10tn

Les élingues PONSA sont destinées à travailler dans des conditions difficiles. Distinction facile de la charge grâce aux couleurs ou aux lignes sur les sangles.

DONNÉES TECHNIQUES

- CERTIFICAT
- TRAÇABILITÉ
- INSTRUCTIONS
- ÉTIQUETTE



FILM RETRACTABLE



CARACTÉRISTIQUES

- Confectionnée avec du polyeste-ter de haute ténacité.
- Couture de sécurité réalisée avec du fil polyester.
- Étiquette conforme à la norme EN14921:2000+A1:20081:2000+A1:2008



*Vérifier toujours l'étiquette.

4tn Largeur : 120mm

	RÉFÉRENCE		€/u
2m	030.121.002.117	8424572003108	54,84
3m	030.121.003.117	8424572002910	72,14
4m	030.121.004.117	8424572002927	89,44
5m	030.121.005.117	8424572003863	106,68
6m	030.121.006.117	8424572003559	123,98
8m	030.121.008.117	8424572005270	165,73

5tn Largeur : 150mm

	RÉFÉRENCE		€/u
2m	030.151.002.102	8424572005294	72,01
3m	030.151.003.102	8424572005300	93,57
4m	030.151.004.102	8424572005058	115,20
5m	030.151.005.102	8424572005317	136,76
6m	030.151.006.102	8424572005324	158,72
8m	030.151.008.102	8424572005348	201,51

6tn Largeur : 180mm

	RÉFÉRENCE		€/u
2m	030.181.002.205	8424572005362	86,38
3m	030.181.003.205	8424572004822	115,20
4m	030.181.004.205	8424572003870	143,95
5m	030.181.005.205	8424572005379	172,76
6m	030.181.006.205	8424572005386	201,58
8m	030.181.008.205	8424572004839	259,15

8tn Largeur : 240mm

	RÉFÉRENCE		€/u
3m	030.241.003.303	8424572005423	179,95
4m	030.241.004.303	8424572005157	222,81
5m	030.241.005.303	8424572005430	266,00
6m	030.241.006.303	8424572005447	309,19
8m	030.241.008.303	8424572005461	395,51
10m	030.241.010.303	8424572010069	471,13

10tn Largeur : 300mm

	RÉFÉRENCE		€/u
3m	030.301.003.104	8424572005492	200,39
4m	030.301.004.104	8424572005508	241,91
5m	030.301.005.104	8424572005515	279,86
6m	030.301.006.104	8424572005522	326,92
8m	030.301.008.104	8424572005546	436,48
10m	030.301.010.104	8424572010441	544,72



Nous certifions toutes nos élingues avec plus de 100.000 contrôles annuels afin de définir la meilleure qualité.

FABRICATION SUR DEMANDE



ELINGUES TUBULAIRES 1-3TN

1tn 2tn 3tn

Elingue avec un revêtement protecteur qui augmente la résistance à l'abrasion. Bords renforcés avec des cordons anti coupure et anti frottement. Dure plus du double. **SYSTÈME BREVETÉ.** Autres mesures sur demande.

DOUBLE ENDURANCE!

RÉSISTANCE ABRASION

Elingue avec un revêtement protecteur qui augmente la résistance à l'abrasion

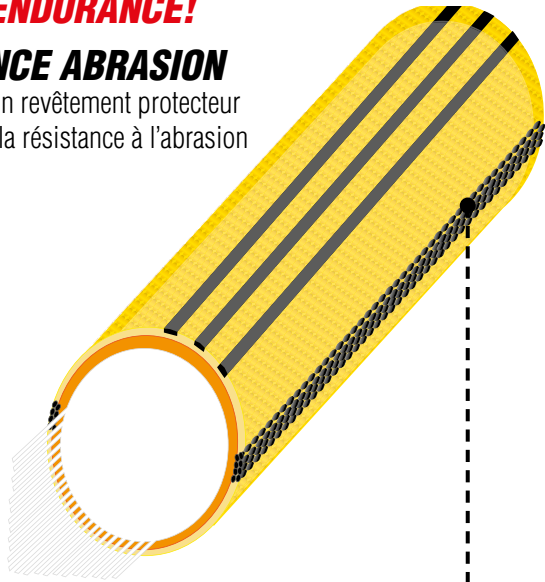

BORD ANTI COUPE

Bords renforcés avec des cordons anti coupe. La protège des frottements et des bords coupants.

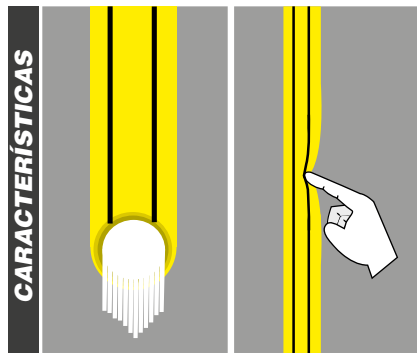
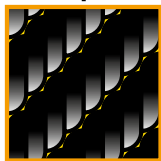

CARACTERÍSTICAS

DONNÉES TECHNIQUES

- CERTIFICAT ✓
- TRAÇABILITÉ ✓
- INSTRUCTIONS ✓
- ÉTIQUETTE ■



FILM RETRACTABLE

PONSAGARD®

DOUBLE ENDURANCE!



1Tn

2Tn

3Tn

1tn			
Ø	RÉFÉRENCE	Barcode	€/u
1m	030.134.002.308	8424572316338	6,08
1,5m	030.134.003.308	8424572316345	8,05
2m	030.134.004.308	8424572316352	10,27
3m	030.134.006.308	8424572316369	14,32
4m	030.134.008.308	8424572316376	18,52
5m	030.134.010.308	8424572316383	22,72
6m	030.134.012.308	8424572316390	26,21

2tn			
Ø	RÉFÉRENCE	Barcode	€/u
1m	030.164.002.402	8424572316406	8,46
1,5m	030.164.003.402	8424572316413	12,22
2m	030.164.004.402	8424572316420	14,32
3m	030.164.006.402	8424572316437	20,43
4m	030.164.008.402	8424572316444	26,84
5m	030.164.010.402	8424572316451	33,20
6m	030.164.012.402	8424572316468	40,18

3tn			
Ø	RÉFÉRENCE	Barcode	€/u
1m	030.194.002.108	8424572316475	11,53
1,5m	030.194.003.108	8424572316482	16,78
2m	030.194.004.108	8424572316499	19,92
3m	030.194.006.108	8424572316505	28,30
4m	030.194.008.108	8424572316512	36,69
5m	030.194.010.108	8424572316529	46,82
6m	030.194.012.108	8424572316536	54,16



ÉLINGUES TUBULAIRES 1-10TN



Elingues idéales pour des travaux avec des charges lourdes. Elles sont d'ailleurs malléables et faciles à installer sur tout type de charge. Charge facilement identifiable grâce à la couleur ou aux lignes.

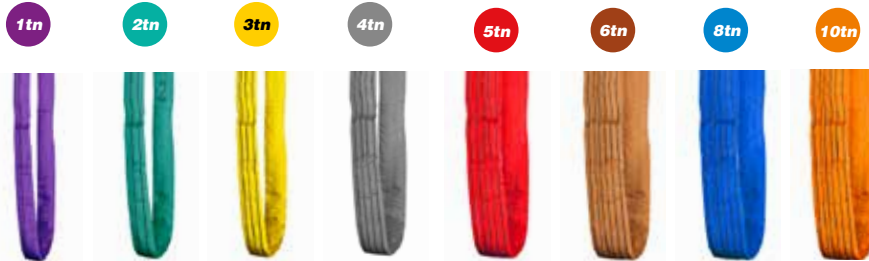

1tn

Longueur	REFERENCIA	Barcode	€/u
2,5m	030.033.005.308	8424572004273	12,86
7m	030.033.014.308	8424572310015	37,84
8m	030.033.016.308	8424572310022	39,37
9m	030.033.018.308	8424572310039	48,18
10m	030.033.020.308	8424572310046	53,35

2tn

Longueur	REFERENCIA	Barcode	€/u
2,5m	030.063.005.402	8424572004280	19,28
7m	030.063.014.402	8424572190457	53,21
8m	030.063.016.402	8424572310053	60,87
9m	030.063.018.402	8424572310060	67,95
10m	030.063.020.402	8424572310077	75,31

3tn

Longueur	REFERENCIA	Barcode	€/u
2,5m	030.093.005.108	8424572004303	23,90
7m	030.093.014.108	8424572310084	72,72
8m	030.093.016.108	8424572191959	82,79
9m	030.093.018.108	8424572310091	92,88
10m	030.093.020.108	8424572310107	102,95

4tn

Longueur	RÉFÉRENCE	Barcode	€/u
1m	030.123.002.117	8424572005768	15,09
1,5m	030.123.003.117	8424572005775	21,32
2m	030.123.004.117	8424572005782	25,86
2,5m	030.123.005.117	8424572005799	32,15
3m	030.123.006.117	8424572005805	36,69
4m	030.123.008.117	8424572005812	48,22
5m	030.123.010.117	8424572007182	60,29
6m	030.123.012.117	8424572007199	71,28
8m	030.123.016.117	8424572310121	103,96
9m	030.123.018.117	8424572310138	116,63
10m	030.123.020.117	8424572310145	129,31

5tn

Longueur	RÉFÉRENCE	Barcode	€/u
1m	030.153.002.102	8424572005829	16,92
1,5m	—	—	—
2m	030.153.004.102	8424572005836	33,68
2,5m	030.153.005.102	8424572005843	41,23
3m	030.153.006.102	8424572005850	49,97
4m	030.153.008.102	8424572005867	62,19
5m	030.153.010.102	8424572007205	75,13
6m	030.153.012.102	8424572007212	90,15
8m	030.153.016.102	8424572310305	128,74
9m	030.153.018.102	8424572310169	144,47
10m	030.153.020.102	8424572310176	160,17

FABRICATION SUR DEMANDE

FABRICATION SUR DEMANDE

6tn

Longueur	RÉFÉRENCE	Barcode	€/u
2m	030.183.004.205	8424572005898	42,92
3m	030.183.006.205	8424572005911	65,55
4m	030.183.008.205	8424572005928	85,18
5m	030.183.010.205	8424572007229	104,15
6m	030.183.012.205	8424572007236	121,12
7m	030.183.014.205	8424572310183	177,01
8m	030.183.016.205	8424572310190	201,85
9m	030.183.018.205	8424572310206	226,70
10m	030.183.020.205	8424572310213	251,55

FABRICATION SUR DEMANDE

8tn

Longueur	RÉFÉRENCE	Barcode	€/u
2m	030.243.004.303	8424572005959	64,89
2,5m	030.243.005.303	8424572005966	109,01
3m	030.243.006.303	8424572005973	95,83
4m	030.243.008.303	8424572005980	127,45
5m	030.243.010.303	8424572007243	158,72
6m	030.243.012.303	8424572007250	187,67
7m	030.243.014.303	8424572193854	211,89
8m	030.243.016.303	8424572310220	241,65
9m	030.243.018.303	8424572310237	271,38
10m	030.243.020.303	8424572310244	301,13

FABRICATION SUR DEMANDE

10tn

Longueur	RÉFÉRENCE	Barcode	€/u
2m	030.303.004.104	8424572006017	95,83
2,5m	—	—	—
3m	030.303.006.104	8424572006031	144,42
4m	030.303.008.104	8424572006048	179,69
5m	—	—	—
7m	030.303.014.104	8424572310251	263,46
8m	030.303.016.104	8424572310268	300,44
9m	030.303.018.104	8424572310275	337,44
10m	030.303.020.104	8424572310282	374,43

FABRICATION SUR DEMANDE



ÉLINGUE TUBULAIRE AVEC BOUCLES

Un hybride entre l'élingue plate et la tubulaire.

1tn 2tn 3tn 4tn

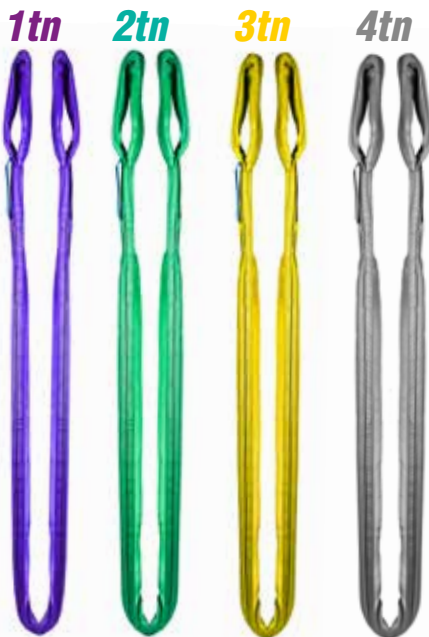

1tn		
Longueur	RÉFÉRENCE	€ / u
2m	030.039.002.308 8424572007649	15,31
3m	030.039.003.308 8424572007656	22,36
4m	030.039.004.308 8424572007663	29,22
5m	030.039.005.308 8424572007670	36,33
6m	030.039.006.308 8424572007687	43,53

2tn		
Longueur	RÉFÉRENCE	€ / u
2m	030.069.002.402 8424572007694	21,97
3m	030.069.003.402 8424572007700	32,08
4m	030.069.004.402 8424572007717	41,39
5m	030.069.005.402 8424572007724	51,91
6m	030.069.006.402 8424572007731	61,96

3tn		
Longueur	RÉFÉRENCE	€ / u
2m	030.099.002.108 8424572007748	29,88
3m	030.099.003.108 8424572007755	44,06
4m	030.099.004.108 8424572007762	57,70
5m	030.099.005.108 8424572007779	71,68
6m	030.099.006.108 8424572007786	85,71

4tn		
Longueur	RÉFÉRENCE	€ / u
2m	030.129.002.117 8424572007793	37,73
3m	030.129.003.117 8424572007809	54,84
4m	030.129.004.117 8424572007816	71,94
5m	030.129.005.117 8424572007823	89,24
6m	030.129.006.117 8424572007830	106,55

ÉLINGUE PLATE ANNEAU

À partir de 1tn. Fabrication sur demande

EN 1492-1 : 2000 +A1:2008 SF 7:1



ÉLINGUE À USAGE UNIQUE



À utiliser tout au long du processus.

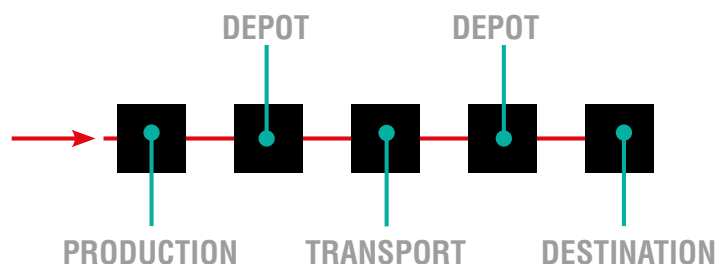

À PARTIR DE 500 KG

Choisissez celle dont vous avez besoin. Nous pouvons vous proposer la meilleure solution pour votre besoin.

PERSONALISÉE

Nous pouvons imprimer le nom ou le logo que vous souhaitez sur la sangle.



EN 1492-1 : 2000 +A1:2008 SF 5:1

ÉLINGUE MULTI BRINS 2 BRINS

Système pour renforcer et grouper la charge.

Crochet métallique

Crochet auto bloquant

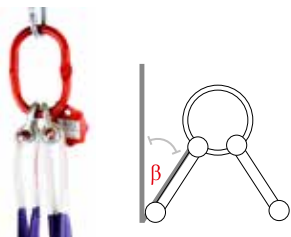

	$\beta = 0$ a 45° M=1,4	$\beta = 45^\circ$ a 60° M=1
A	1400	1000
B	2800	2000
C	4200	3000

A	1tn			B	2tn		
	RÉFÉRENCE	BARCODE	€/u		RÉFÉRENCE	BARCODE	€/u
1m	030.800.001.308	8424572308364	156,20	1m	030.800.011.308	8424572309057	187,00
2m	030.800.002.308	8424572308371	163,90	2m	030.800.012.308	8424572309064	193,60
B	2tn			C	3tn		
	1m	030.805.001.402	8424572308388		231,00	1m	030.805.011.402
2m	030.805.002.402	8424572308395	242,00	2m	030.805.012.402	8424572309101	324,50
C	3tn			D	4tn		
	2m	030.810.002.108	8424572308418		317,90	2m	030.810.012.108
3m	030.810.003.108	8424572308739	334,40	3m	030.810.013.108	8424572309156	438,90

* Fabrication d'autres mesures sur demande.

ÉLINGUE MULTI BRINS 4 BRINS

Crochet métallique

Crochet auto bloquant

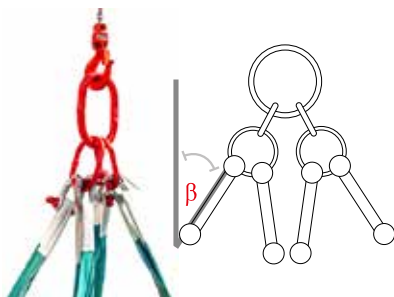

	$\beta = 0$ a 45° M=2,1	$\beta = 45^\circ$ a 60° M=1,5
A	2100	1500
B	4200	3000
C	6300	4500
D	8400	6000

A	1tn 1,5tn			B	2tn 3tn		
	RÉFÉRENCE	BARCODE	€/u		RÉFÉRENCE	BARCODE	€/u
1m	030.830.001.308	8424572308449	348,70	1m	030.830.011.308	8424572309207	410,30
2m	030.830.002.308	8424572308456	359,70	2m	030.830.012.308	8424572309224	421,30
B	2tn 3tn			C	4tn		
	1m	030.835.001.402	8424572308463		463,10	1m	030.835.011.402
2m	030.835.002.402	8424572308470	484,00	2m	030.835.012.402	8424572309262	649,00
C	4tn			D	5tn 6tn		
	2m	030.840.002.108	8424572308494		645,70	2m	030.840.012.108
3m	030.840.003.108	8424572308814	678,70	3m	030.840.013.108	8424572309316	887,70
D	5tn 6tn			E	7tn 8tn		
	2m	030.845.002.117	8424572308517		1119,80	2m	030.845.012.117
3m	030.845.003.117	8424572308838	1168,20	3m	030.845.013.117	8424572309354	1571,90

* Fabrication d'autres mesures sur demande.

CARGOFILET



Spécialement destiné à :

- Levage de charges en vrac.
- Levage de cartons et sacs non palettisés.
- Ramassage de débris, entre autres possibilités.

RENSEIGNEZ VOUS POUR LES PRIX





ÉLINGUE AVEC CROCHET MÉTALLIQUE

Elingue plate de 2tn avec un crochet.



Avec crochet auto bloquant

60mm 2tn
crochet 3,2tn

	RÉFÉRENCE	BARCODE	€/u
1,2m	030.071.120.402	8424572008837	129,11

*Supplément par mètre 7,48€



Avec crochet métallique

60mm 2tn
crochet 2tn

	RÉFÉRENCE	BARCODE	€/u
1,2m	030.070.120.402	8424572008820	46,59

*Supplément par mètre 7,48€

ÉLINGUE AVEC BOUCLES ACIER

Elingue plate avec boucles acier, qui rentrent l'une dans l'autre afin de bloquer la charge.



*Fabrication sur demande

PROTECTIONS ANTI COUPE

Protégez votre élingue et allongez sa durée de vie utile.



POLYURETHANE



CAOUTCHOUC

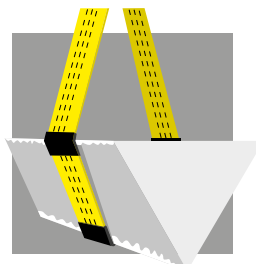

Protégez votre élingue des frottements.

CAOUTCHOUC

	RÉFÉRENCE	BARCODE	€/m
30mm	013.059.001.501	8424572009698	26,10
60mm	013.060.001.501	8424572009704	30,83
90mm	013.090.001.501	8424572009711	43,54
120mm	013.120.001.501	8424572009728	55,90
150mm	013.098.001.501	8424572013374	68,60

POLYURETHANE

	RÉFÉRENCE	BARCODE	€/m
30mm	013.049.001.001	8424572009735	178,20
60mm	013.048.001.001	8424572009742	207,90
90mm	013.051.001.001	8424572009759	227,70

BLOCKBETON

Système d'ancrage pour le levage et le transport de produits en béton préfabriqués.

L'ancrage Blockbeton s'adapte facilement et rapidement à la vis incrustée préalablement dans le béton. Le point de levage du chargement se fait sur la tête de la vis.

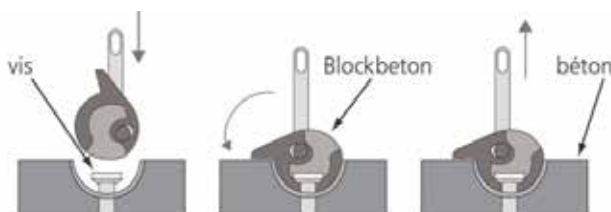

	RÉFÉRENCE	BARCODE	€/u
1,3TN	022.090.001.001	8424572313153	125,40
2,5TN	022.091.001.001	8424572313160	162,80



CONSEILS DE BONNE UTILISATION

Tableau d'instructions afin d'éviter de possibles accidents de travail.

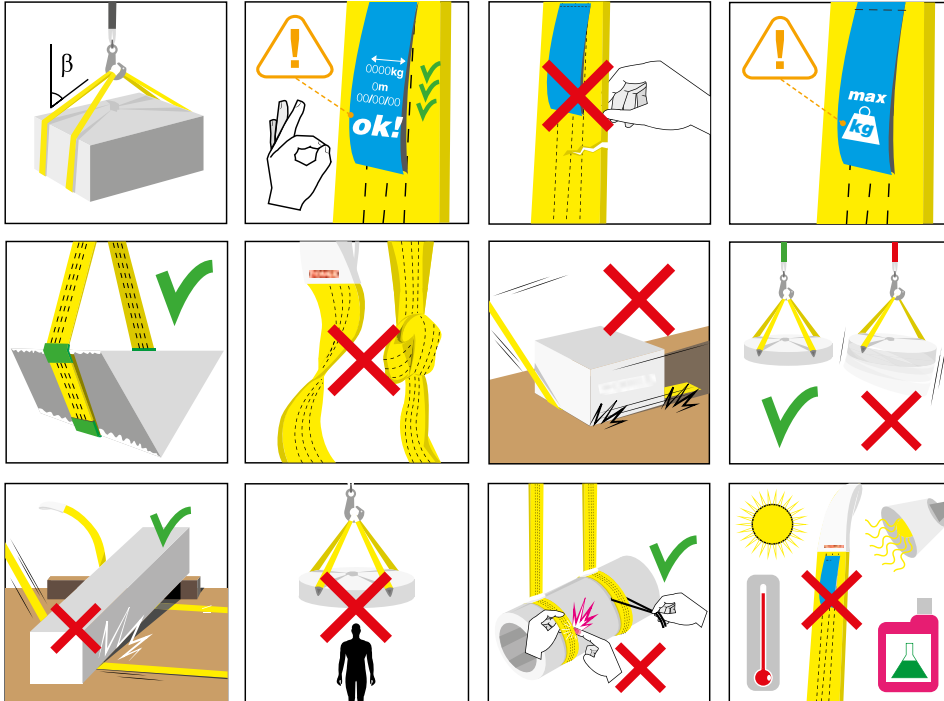

ÉTIQUETTE



Tableau d'équivalences en fonction de la position de travail.

EN 1492-1:2000 Eslings Plana Flat Sling Linga Plana Brache tessute plate Eslings plattes Hebeurte Hjabsband Chinga plana	CMU WLL x 1,0	CMU WLL x 0,8	CMU WLL x 2,0	CMU WLL x 1,4 $\beta \leq 45^\circ$	CMU WLL x 1,0 $\beta \leq 60^\circ$
30 mm	1.000	800	2.000	1.400	1.000
60 mm	2.000	1.600	4.000	2.800	2.000
90 mm	3.000	2.400	6.000	4.200	3.000
120 mm	4.000	3.200	8.000	5.600	4.000
150 mm	5.000	4.000	10.000	7.000	5.000
180 mm	6.000	4.800	12.000	8.400	6.000
240 mm	8.000	6.400	16.000	11.200	8.000
300 mm	10.000	8.000	20.000	14.000	10.000

Légende étiquette élingues

- Type d'élingue
- Norme CE .
- Matériau de la sangle. Pour chaque type de matériau utilisé, la couleur de l'étiquette doit être différente et l'inscription également. POLYPROPYLENE • POLYAMIDE • POLYESTER
- Norme de fabrication. Avant utilisation, vérifier que les élingues répondent à la norme CE .
- Certificat ISO 9001:2008.
- Traçabilité. Code barres.
- Longueur utile de l'élingue.
- Coefficient de sécurité.
- Date de fabrication de l'élingue.
- Nom du fabricant ou distributeur.
- Charge de travail maximale en tir direct.
- Charges de l'élingue en fonction des positions de

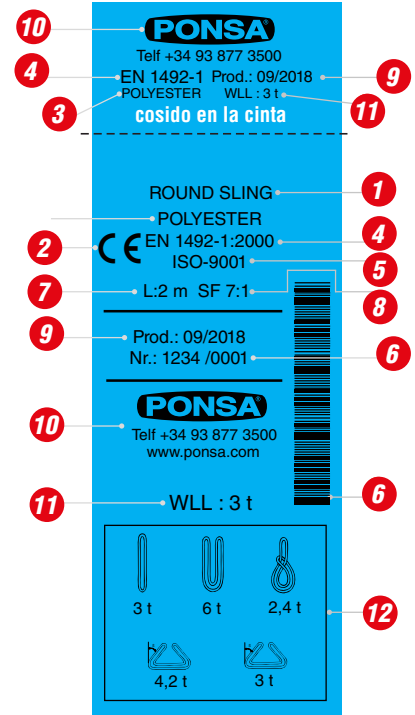

teste



ARRIMAGES 4X4

Arrimages testés dans les conditions les plus dures, comme le Dakar.

ARRIMAGES 4X4

- Remorque 4x4



	RÉFÉRENCE	BARCODE	LONGUEUR	EMBALLAGE	€/u
avec 2 mousquetons v.	027.049.050.108	8424572000473	5m	blister	34,21



- Élingue PRO 4x4



FILM RETRACTABLE



	RÉFÉRENCE	BARCODE	EMBALLAGE	€/u
Élingue 4x4 PRO	027.982.005.807	8424572312057	FILM RETRACTABLE	59,77
Crochet (1 unt.)	022.044.002.001	8424572312040	FILM RETRACTABLE	14,19



+ ÉLASTIQUE



Fabriquée avec du fil polypropylène de haute ténacité, très légère. Son élongation est 18-20% supérieure à celle d'une élingue standard. Gains renforcées et coutures réalisées avec du fil de haute résistance.

NE PAS UTILISER POUR LE LEVAGE



EN 12195-2:2000 SF 2:1

SANGLES À CLIQUET RETRACTABLES

- 25mm - 2,40m

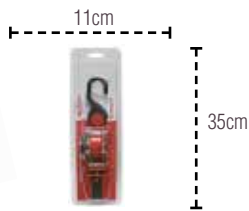

	RÉFÉRENCE	Barcode	Paquets	Blister	€/u
2 crochet fermé 2,40m	013.289.025.501	8424572313962	6	blister	29,80



Boitier plastique qui protège la sangle. Auto rétractable, système qui enroule le surplus de sangle. Facile et pratique à utiliser dans un espace réduit.

- 50mm - 2,50m



	RÉFÉRENCE	Barcode	Paquets	Blister	€/u
2 crochet fermé 2,50m	013.293.050.501	8424572313139	6	blister	71,17



A fixer sur toute surface avec une vis autobloquante (non fournie). **Idéal pour camionnette.**

SANGLES À BOUCLES

EN 12195-2:2001 SF 2:1

- T-25mm - 3m



	RÉFÉRENCE	Barcode	Paquets	Blister	€/u
Sans fin 3m	027.048.025.920	8424572327242	14	blister	7,39



- T-35mm - 4m



	RÉFÉRENCE	Barcode	Paquets	Blister	€/u
Sans fin 4 m	027.048.035.108	8424572000114	6	blister	15,24
C. fermé 4m (3,5 + 0,5 m)	027.202.035.108	8424572003207	6	blister	11,95



- ARRIMAGE ÉLASTIQUE - 2,2m



	RÉFÉRENCE	Barcode	Paquets	Blister	€/u
3m	027.393.025.501	8424572318684	6	blister	14,19





ARRIMAGE POUR LE TRANSPORT

Conçu pour le transport de marchandises sur des camions ou fourgonnettes

SANGLES À CLIQUET BASIQUES

EN 12195-2:2000 SF 2:1

• R-25mm - 5m STF 100 daN



	RÉFÉRENCE	Barcode	Quantity	Unit	€/u
Sans fin 5 m	027.047.025.108	8424572000329	10	blister	9,30
1 C. fermés 5 m (4,5+0,5 m)	027.046.025.108	8424572000121	10	blister	11,07
2 M. rotatif 5 m (4,5+0,5 m)	027.045.025.108	8424572000503	10	blister	25,07



• R-35mm - 6m STF 200 daN



	RÉFÉRENCE	Barcode	Quantity	Unit	€/u
Sans fin 6 m	027.047.035.108	8424572001692	10	blister	24,48
1 C. fermés 6 m (5,5+0,5 m)	027.046.035.108	8424572001548	10	blister	28,13
2 B. triang. 6 m (5,5+0,5 m)	027.044.035.108	8424572002965	10	blister	33,88



• R-50mm - 8,5m STF 320 daN



	RÉFÉRENCE	Barcode	Quantity	Unit	€/u
Sans fin 8,5 m	027.047.050.108	8424572001708	6	blister	37,42
1 C. fermés 8,5 m (8+0,5 m)	027.311.050.108	8424572003580	6	blister	42,96
2 C. Ouvert 8,5 m (8+0,5 m)	027.046.050.108	8424572000237	6	blister	42,96
3 B. triang. 8,5 m (8+0,5 m)	027.044.050.108	8424572001777	6	blister	58,00
4 M. Vertic. 8,5 m (8+0,5 m)	027.045.050.108	8424572002750	6	blister	60,06



Nous avons développé un système ergonomique qui donne un confort de prise en main, s'adaptant à chaque doigt, favorisant la position de la main, et réduisant les risques de lésion.

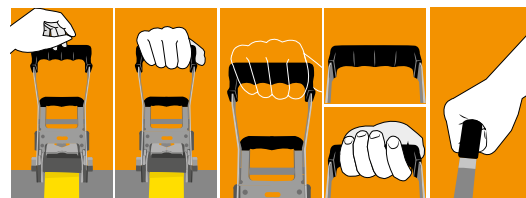



• RECHANGES R-50



① SANGLE SANS FIN 50 CROCHET OUVERT



② SANGLE SANS FIN 50 CROCHET FERMÉ

③ CLIQUET 50 CROCHET OUVERT

④ CLIQUET 50 CROCHET FERMÉ

①	RÉFÉRENCE	Barcode	Icon	€/u
8m	027.189.050.108	8424572002361	FILM RETRACTABLE	21,18
10m	027.190.050.108	8424572002378	FILM RETRACTABLE	29,04
12m	027.210.050.108	8424572008769	FILM RETRACTABLE	32,67
15m	027.228.050.108	8424572008776	FILM RETRACTABLE	38,72

②	RÉFÉRENCE	Barcode	Icon	€/u
8m	027.343.050.108	8424572003986	FILM RETRACTABLE	22,39

③	RÉFÉRENCE	Barcode	Icon	€/u
R-50 ouvert 0,5m	027.194.050.108	8424572002408	FILM RETRACTABLE	18,39

④	RÉFÉRENCE	Barcode	Icon	€/u
R-50 fermé 0,5m	027.405.050.108	8424572003979	FILM RETRACTABLE	19,72

SANGLES À CLIQUET SPÉCIALES

Nous concevons des sangles à cliquet pour vos besoins. Découvrez les!

• R-75mm - 7m/9m STF 500 daN



FILM RETRACTABLE

	RÉFÉRENCE	Barcode	Icon	€/u
Sans fin 7 m	027.145.075.309	8424572012865	FILM RETRACTABLE	118,14
① C. fermé 7 m (6,5+0,5 m)	027.144.075.309	8424572012568	FILM RETRACTABLE	138,82
② C. ouvert 7 m (6,5+0,5 m)	027.143.075.309	8424572012551	FILM RETRACTABLE	136,62
Sans fin 9 m	027.146.075.309	8424572012872	FILM RETRACTABLE	131,89
① C. fermé 9 m (8,5+0,5 m)	027.142.075.309	8424572012414	FILM RETRACTABLE	144,32
② C. ouvert 9 m (8,5+0,5 m)	027.141.075.309	8424572012421	FILM RETRACTABLE	142,78



• REVERSO 50mm - 9m STF 600 daN



FILM RETRACTABLE

	RÉFÉRENCE	Barcode	Icon	€/u
① C. fermé 9 m (8,5+0,5 m)	027.254.050.108	8424572312170	FILM RETRACTABLE	47,19
② C. ouvert 9 m (8,5+0,5 m)	027.253.050.108	8424572312163	FILM RETRACTABLE	47,19



Poignée extra-longue (entre 8 et 11 cm de plus). D'avantage de force de pré tension. **A** Plus sûre avec la double partie dentée. Longue durée de vie grâce à sa résistance à la rupture élevée.



EN 12195-2:2000 CS 2:1

• **ASSEMBLAGE VOITURES (avec 3 crochets rotatifs)** Pour le transport de véhicules.



	RÉFÉRENCE	Barcode	Icon	€/u	
1 2	Pack assemblage	027.436.050.104	8424572010885	blister	75,90
1	Assemblage voitures	027.435.050.104	8424572003962	FILM RETRACTABLE	32,89

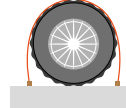

• **ARRIMAGE INTÉRIEUR DE FOURGON**



	RÉFÉRENCE	Barcode	Icon	€/u	
	Arrimage 50mm	027.919.050.104	8424572308296	blister	28,49

Idéal pour assurer la charge lors du transport.

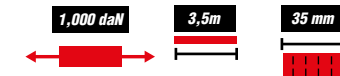

• **TOTAL LASH RATCHETS**



	RÉFÉRENCE	Barcode	Icon	€/u	
	Total lash	027.785.001.001	8424572169750	bolsa	43,23

Kit de sangle en deux épaisseurs assemblé avec 2 cliquets, idéal pour le maintien des charges à l'intérieur des conteneurs.



SANGLES À CLIQUET Résistant à l'usure et à la corrosion.

AISI 304

• **T-25mm - 3m**



	RÉFÉRENCE	Barcode	Icon	€/u	
	Sans fin 3 m	027.207.025.503	8424572331041	BLISTER	14,50



• **R-25mm - 5m**



	RÉFÉRENCE	Barcode	Icon	€/u	
	Sans fin 5 m	027.042.025.503	8424572009872	BLISTER	27,28
1	C.Fermé 5 m (4,5+0,5 m)	027.043.025.503	8424572009889	BLISTER	33,03



Idéal pour applications au contact de l'eau et l'humidité (environnements salins, nautique, chambres froides...).

• **R-35mm - 6m**



	RÉFÉRENCE	Barcode	Icon	€/u	
	Sans fin 6 m	027.042.035.503	8424572010670	BLISTER	64,57
1	C.Fermé 6 m (5,5+0,5 m)	027.043.035.503	8424572010663	BLISTER	75,57





PROTECTIONS

- Moquette de caoutchouc antidérapante**



	RÉFÉRENCE		↔	COLOR	€/u
M. de caoutchouc	013.064.001.501	8424572311777	20 x 10 cm	noir	7,14

Moquette de caoutchouc antidérapante. Pack de 4 unités. Spéciale pour le transport de marchandises.

- Bande antidérapante**



	RÉFÉRENCE		↔	COLOR	€/u
Bande antidérapante	027.434.100.102	8424572010861	50 cm	rouge/vert	44,77

Bande antidérapante (maximum sangle de 60 mm de large). Utilisation avec sangles à cliquet. Idéal pour l'assemblage voitures.

- Protections en polyuréthane**



	RÉFÉRENCE		↔	COLOR	€/u
P. polyuréthane	013.260.001.001	8424572009667	30 x 10 cm	translucido	24,56

Protections en polyuréthane. Protection pour les sangles à cliquet.

- Protections en caoutchouc**



	RÉFÉRENCE		↕	COLOR	€/u
30 mm	013.059.001.501	8424572009698	1t	noir	26,10
60 mm	013.060.001.501	8424572009704	2t	noir	30,83
90 mm	013.090.001.501	8424572009711	3t	noir	43,54
120 mm	013.120.001.501	8424572009728	4t	noir	55,90
150 mm	013.098.001.501	8424572013374	5t	noir	68,60

ACCESSOIRES MÉTALLIQUES

• 25mm										
	027.951.025.001 4,66	027.954.025.001 7,14	027.955.025.001 8,53	027.956.025.001 5,87	027.959.025.001 15,00	027.962.025.001 10,89	027.967.025.001 12,87	027.968.025.001 17,91		
	• 35mm									
		027.951.035.001 8,77	027.952.035.001 9,98	027.956.035.001 7,74	027.958.035.001 9,38	027.962.035.001 19,72	027.967.035.001 17,49	027.968.035.001 39,93		
		• 50mm								
			027.953.050.001 13,73	027.956.050.001 10,53	027.957.050.001 8,41	027.958.050.001 10,65	027.960.050.001 11,86	027.961.050.001 11,86	027.962.050.001 20,99	027.964.050.001 7,87



PACKS ARRIMAGE

• PONSABOX R-50

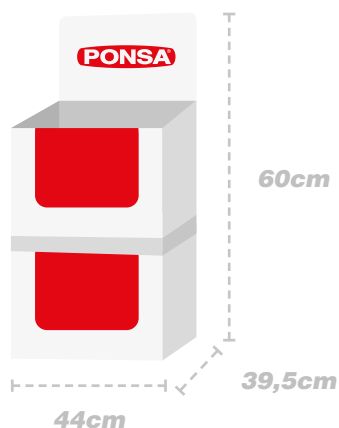

	RÉFÉRENCE	BARCODE	€/u
56 un. R-50 / 2 boîte	027.970.050.303	8424572011783	1485,00

Sangles à cliquet 50 mm, de 4 tn et 9 m, avec crochet ouvert et de couleur bleu

• DISPLAY BOX

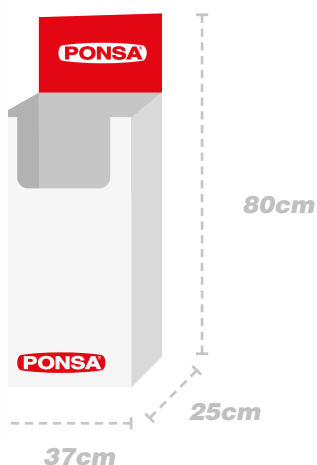

PERSONALISEZ TOUTES VOS SANGLES À CLIQUET. CONSULTER QUANTITÉS.

	Retractables	RÉFÉRENCE	BARCODE	€/u
1	30un. R-25 mm	027.289.025.102	8424572314709	734,80
2	15un. R- 50 mm	027.295.050.501	8424572314716	1024,10

Display Box, présenté dans une boîte en carton transportable, démontable. (**Retractable**)

CONDITIONS DE VENTE

PORT FRANCO

Frais de port offert pour des commandes supérieures ou égal a 500€.

Pour les commandes inférieures à 500 € les frais de port seront directement ajoutés sur la facture.

CONDITIONS DE RÈGLEMENT

Traite ou virement à 60 FDM: prix nets.

RETOURS DE MARCHANDISE

Nous n'accepterons aucun retour survenant 10 jours après la date de facture.

Indications nécessaires:

- Numéro de facture.
- Date de facture.
- Motif du retour.

Après étude de ces renseignements, Industrias PONSA informera le client si il accepte le retour.

Une fois la marchandise reçue à l'usine, notre département comptable effectuera un avoir correspondant à la marchandise effectivement vérifiée.

LEITAT



ISO 9001



ISO 14001



APAVE



EOKO-TEX



AITEX



PONSA[®]

Quality Technical Textiles

LEVAGE
ARRIMAGE

INDUSTRIAS PONSA, S.A.

Polígono industrial "Els Dolors" - c/ Sallent, 64-72 · 08243 MANRESA (Barcelona) España. Telf. +34 93 877 35 00
www.ponsa.com / info@ponsa.com



27/09/21



PONSA®

Quality Technical Textiles

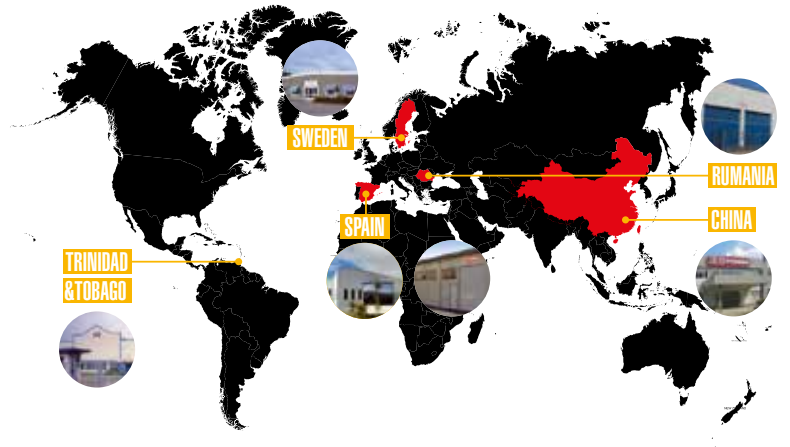

Notre Qualité

Nous sommes des fabricants accrédités de la norme ISO 9001:2015. Nous garantissons la qualité de nos sangles grâce à un contrôle total du processus de production.



Matière



Enroulement



Sangle sur métier

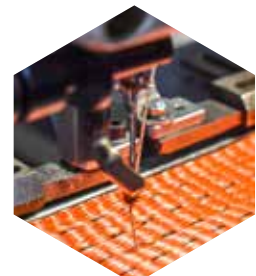

Couture automatique



Silos

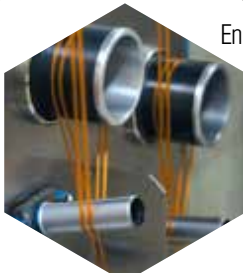

Fabrication du fil



métiers à tisser

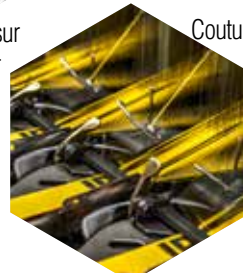

Bande de métier à tisser



Tour d'essais EPI

SOMMAIRE

SÉCURITÉ

HARNAIS TOP -----	4
HARNAIS TECHNIQUES-----	6
GILETS -----	7
HARNAIS -----	8
LIGNE DE VIE -----	10
ABSORBEURS -----	12
CONNECTEURS -----	14
ACCESSOIRES -----	15
DISP. RETRACTABLE -----	16
KITS -----	17

FILETS

FAÇADES -----	18
ECONET S/V -----	19
FILET GARDE CORPS -----	20
FILET DE CLÔTURE -----	21
REMORQUE / CORDE -----	22

ERGONOMIE

POIGNETS - GENOUILLÈRES	23
CEINTURE LOMBAIRE -----	24
EASY UP -----	25
<hr/>	
PACKAGING -----	26
CONDITIONS -----	27



LA SÉCURITÉ AU TRAVAIL



ECOSAFEX
COMFORT
3X1

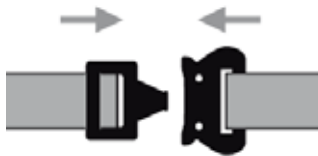
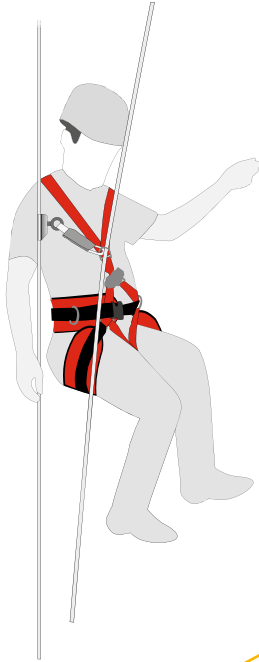

**BOUCLE DE PARACHUTE
EN ALUMINIUM**

EN 361
EN 813
EN 358



1

**ARRIMAGE POUR Ligne
DE VIE OU SYSTEMES
ANTICHUTES**

**POINT D'ACCROCHE
(2 BOUCLES) Ligne de
TRAVAIL** (seulement pour EN 813)

BOUCLES de SOUTIENT

SIÈGE

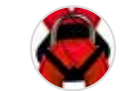

Accroche dorsale



Boucle de soutien



présentation
en blister

COMFORT

HARNAIS DE SÉCURITÉ 3 EN 1

Recommandé pour ceux qui travaillent suspendus, car il maintient la position du corps équilibré. Avec accroches dorsale et ventrale afin de connecter le système antichute. Le harnais se compose de 3 parties : antichute, siège, et ceinture de positionnement. 100% polypropylène.

La boucle dispose d'une fermeture automatique, très facile et rapide à utiliser. Dispose d'un siège de 20 cm, le plus large du marché, qui apporte plus de commodité car plus de surface pour le repos du corps. (Chaque partie est homologuée). Idéal pour des travaux de maintenance, nettoyage, élagage.

Harnais de siège EN 813



2

Ceinture de positionnement EN 358



3

Bande transpirable de 20cm, avec traitement Polisan, UV, repousse la saleté, lavable jusqu'à 95°, ne déteint pas, n'absorbe pas la sueur et ne retient pas l'humidité.

A 173,25



SOLO

EN 358-361-813

ref. 031.075.001.001

EAN 8424572308074

Quality Technical Textiles

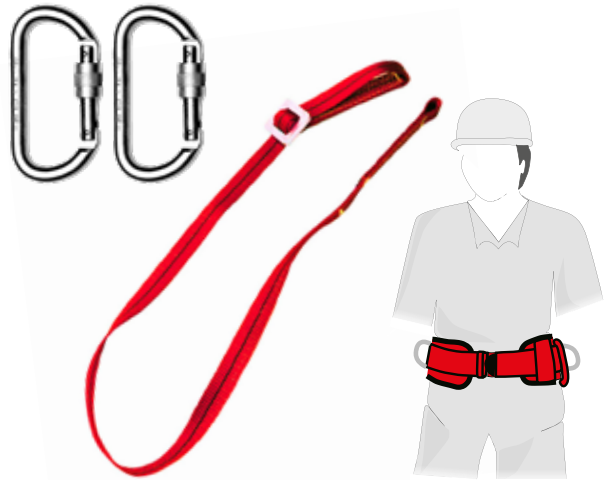

EN 361
EN 363
EN 358

ECOSAFEX

EN 358



EXPERT

HARNAIS POUR PROFESSIONNELS

ECOSAFEX avec 2 points d'ancrage boucle dorsale et poitrine avec 2 boucles qui intègre une ceinture de positionnement réglable. Ce modèle dispose de fermetures automatiques en alliage léger qui facilitent la mise en place et le retrait du harnais. Il suffit de l'ajuster lors de la première utilisation. Modèle prévu pour différentes prestations, indiqué pour des travaux en hauteur et en même temps en ligne.

- HARNAIS TRÈS COMMODE ET LÉGER.
- FACILE AJUSTEMENT ET FERMETURE.
- BANDE TRANSPIRABLE EN POLYPROPYLÈNE
- DE 20 cm DE LARGE.

EC01 ECOSAFEX 1 PLUS

CEINTURE DE POSITIONNEMENT

Ceinture de sécurité réglable. Appui lombaire confortable (largeur 20 cm) avec 2 boucles de soutien latérales. Travaux en ligne, poteaux ou structures pour lesquels il est nécessaire d'avoir les mains libres (il ne s'agit pas d'un système antichute). Fait en polypropylène, il est transpirable et ne retient pas la sueur.

Il doit être accompagné d'1 élément d'arrimage de soutien réglable de 1,5m et 2 mousquetons en acier inoxydable avec fermeture de sécurité

- BANDE TRANSPIRABLE EN POLYPROPYLÈNE
- 20 CM DE LARGE.

SOLO	A 186,45	B 206,25	C 250,58
	EN 358 - EN 361	EN 361	EN 358-361-363
	ref. 031.035.001.001 EAN 8424572011400	ref. 031.078.001.001 EAN 8424572312446	ref. 031.036.001.001 EAN 8424572011417

SOLO	A 41,25	B 62,92
	EN 358	EN 358
	ref. 031.002.001.001 EAN 8424572003023	ref. 031.001.001.001 EAN 8424572003016

Quality Technical Textiles

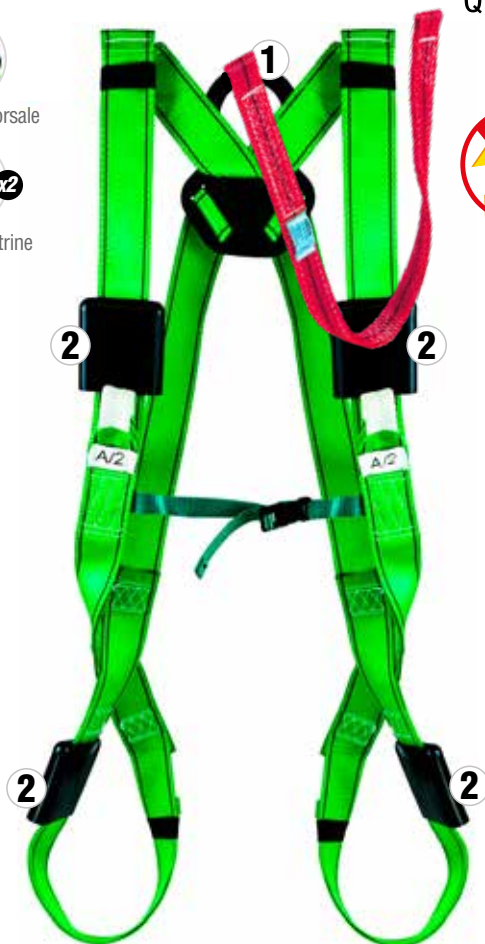
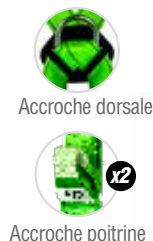

Harnais ATEX,
produits ATEX



EN 361



EN 361
EN 1149-5



DIÉLECTRIQUE

HARNAIS POUR TRAVAUX AVEC RISQUE DE CHOC ÉLECTRIQUE

ECOSAFEX recommandé pour des travaux avec risques de chocs électriques, évitant les accidents de transmission électrique en travaux de hauteur.

Deux points d'accroche: dorsale y poitrine. Léger et très facile à mettre, ajustable aux jambes et épaules.

Fermeture poitrine pour plus de commodité.

① Boucle diélectrique avec coeur en acier, et deux couches d'Omnilon PA 6/6 de 0,1 cm qui portent l'épaisseur totale à 0,13 cm. TRÈS LÉGER poids total 137 g.

② Protection extérieure totalement isolante.

* Cousu directement au harnais, pour éviter pièces métalliques.

	A	B	C
SOLO	EN 361 	130,90	EN 363
	ref. 031.067.001.001 EAN 8424572312316	ref. 031.266.001.001 EAN 8424572325149	ref. 031.267.001.001 EAN 8424572325156
	COMPLETO		
SISTEMA	EN 361 	157,74	EN 363
	ref. 031.052.001.001 EAN 8424572316284	ref. 031.049.001.001 EAN 8424572316567	ref. 031.134.001.001 EAN 8424572316642
	ABSORBEDOR		

ATEX

HARNAIS POUR TRAVAUX AVEC RISQUE D'EXPLOSION PAR ÉTINCELLES

Harnais recommandé pour des travaux en ambiance d'atmosphère explosive. Fabriqué avec des sangles en polyester avec composants antistatiques, qui permettent une conductivité minimale et évitent toute charge d'électricité statique qui pourrait créer une étincelle. Harnais très léger et facile à mettre grâce à la bande élastique fixe, située devant. Polyvalent grâce à ses accroches poitrine et dorsale.

Conforme à la norme UE 2016/425 pour EPI destinés aux atmosphères explosives.

	A	C	B
SOLO	EN 361 	126,50	EN 355:2002
	ref. 031.052.001.001 EAN 8424572316284	ref. 031.049.001.001 EAN 8424572316567	ref. 031.134.001.001 EAN 8424572316642
	SISTEMA		
ABSORBEDOR	EN 361 	162,80	EN 355:2002
	ref. 031.052.001.001 EAN 8424572316284	ref. 031.049.001.001 EAN 8424572316567	ref. 031.134.001.001 EAN 8424572316642
	ABSORBEDOR		

Quality Technical Textiles

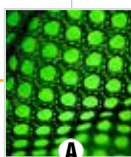
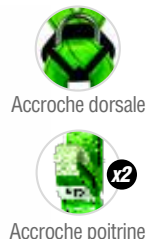
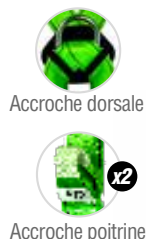

Filet type nid d'abeille transpirable

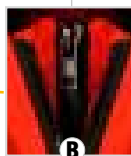

Double fermeture éclair



Bandes réfléchissantes.



EN 361



EN ISO 13688/13
EN ISO 20471/13+A1/16



VEST / REFLEX

HARNAIS ANTICHUTES AVEC GILET NON AMOVIBLE

Ce modèle est conçu pour donner un maximum de liberté de mouvements à l'utilisateur. Le harnais est uni de forme permanente à un gilet fait de matériau léger et transpirable.

Sur le devant, plusieurs poches pour ranger différents objets facilement sans avoir à retirer le harnais. Dispose d'un système de double fermeture éclair pour un meilleur ajustement.

DEUX TAILLES EN UNE

MULTIPOCHES

RAPIDE À METTRE

VEST REFLEX

Harnais de grande visibilité avec gilet non amovible. Avec 2 bandes réfléchissantes de 5cm.

	A 108,90	B 141,90	C 160,60	A 119,90	B 152,90	C 171,60
SOLO						
COMPLETO						
SISTEMA						
	ref. 031.070.001.001 EAN 8424572012520	ref. 031.071.001.001 EAN 8424572012803	ref. 031.072.001.001 EAN 8424572012537	ref. 031.056.001.001 EAN 8424572313191	ref. 031.057.001.001 EAN 8424572313207	ref. 031.058.001.001 EAN 8424572313214



Accroche dorsale



EN 361
ECO2
ECOSAFEX 2 PLUS

Harnais Ecosafex 2 de conception basique pour les travaux en hauteur, dans la construction et l'industrie en général, conçu pour répartir la force de choc en cas de chute.

Le harnais Ecosafex 2 possède 1 point d'ancrage dorsal. Il est également réglable par des boucles plates. Il est très léger et facile à poser.



Accroche dorsale

Accroche poitrine



EN 361
ECO6
ECOSAFEX VI

Le harnais antichute Ecosafex 6 pour travaux en hauteur, possède 2 points d'ancrage dorsal et pectoral métallique.

Il offre la possibilité de s'ancrer à l'avant et aussi à l'arrière, ce qui facilite le travail et complète la sécurité.



Accroche dorsale



Accroche poitrine





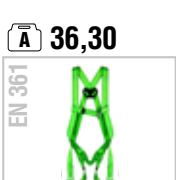

EN 361
ECO7
ECOSAFEX 7

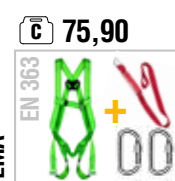
Le harnais Ecosafex 7 est idéal pour les déplacements verticaux. Il possède un double point d'ancrage boucle dorsal et 2 boucles textiles frontaux qui favorisent la mobilité.

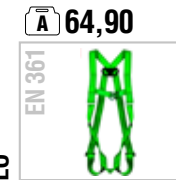
Réglable sur les épaules et les jambes pour des boucles plates. Harnais très léger et facile à poser.

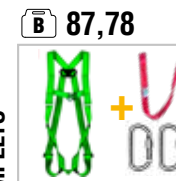
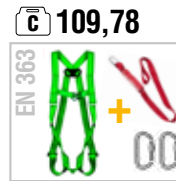
SOLO	 A 36,30 ref. 031.010.001.001 EAN 8424572003047	 Accroche dorsale avec boucle en acier inoxydable.
	 B 53,90 ref. 031.012.001.001 EAN 8424572003030	 C 75,90 ref. 031.014.001.001 EAN 8424572003276

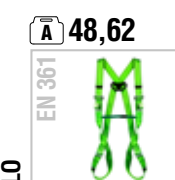
SOLO	 A 64,90 ref. 031.040.001.001 EAN 8424572003627	 Accroche poitrine avec boucle métal
	 B 87,78 ref. 031.042.001.001 EAN 8424572003634	 C 109,78 ref. 031.044.001.001 EAN 8424572003641 PINCE D'ANCRAGE 116,30€ ref. 031.051.001.001 EAN 8424572011554

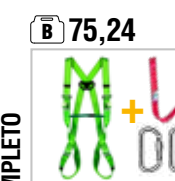
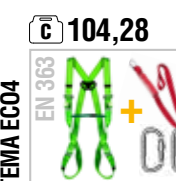
SOLO	 A 48,62 ref. 031.060.001.001 EAN 8424572009308	 Accroche de sécurité poitrine en tissu avec boucles.
	 B 75,24 ref. 031.062.001.001 EAN 8424572009315	 C 104,28 ref. 031.064.001.001 EAN 8424572009322

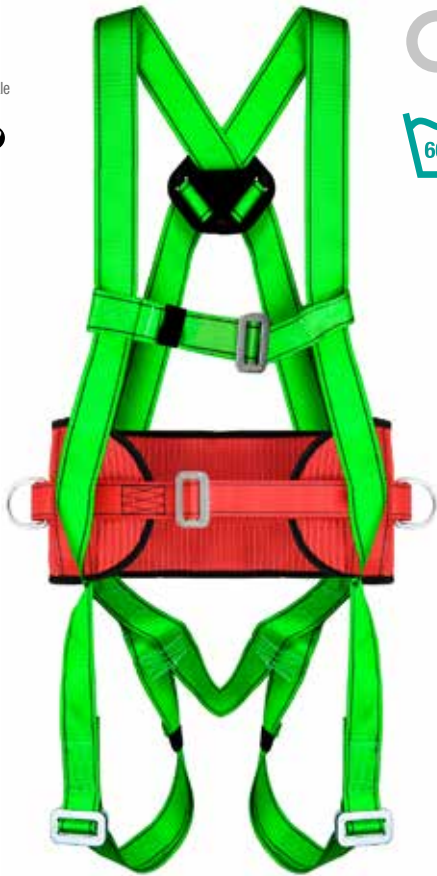

EN 361
EN 358

EC04
ECOSAFEX 4



EN 361
EN 358

EC08
ECOSAFEX 8

Le harnais Ecosafex 4 a un point d'ancrage dorsal qui permet une grande liberté de mouvements. Il possède également une ceinture de positionnement textile offrant plus de confort et une meilleure transpiration, également apte pour les travaux de positionnement en permettant l'utilisation des deux mains.

Le harnais Ecosafex 8 dispose d'un point d'ancrage dorsal et 1 pectoral en textile (avec 2 boucles), il comprend également une ceinture de positionnement avec 2 anneaux de fixation. Idéal pour les travaux en hauteur, il offre un confort supplémentaire par rapport à un harnais plus basique.



Disponible en taille XXL. consulter disponibilité.

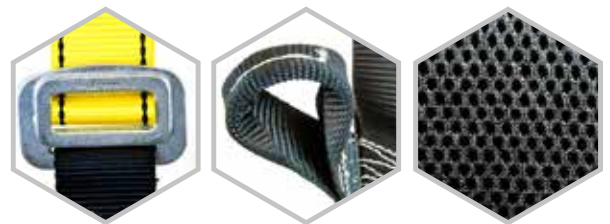

SOLO **71,06**

EN 361

ref. 031.030.001.001
EAN 8424572003313

COMPLETO **89,54**

ref. 031.029.001.001
EAN 8424572013008

SISTEMA EC04 **131,34**

EN 363

ref. 031.032.001.001
EAN 8424572003429

SOLO **57,64**

EN 361

ref. 031.280.001.001
EAN 8424572325163

COMPLETO **82,06**

ref. 031.281.001.001
EAN 8424572325170

SISTEMA **108,24**

EN 363

ref. 031.282.001.001
EAN 8424572325187

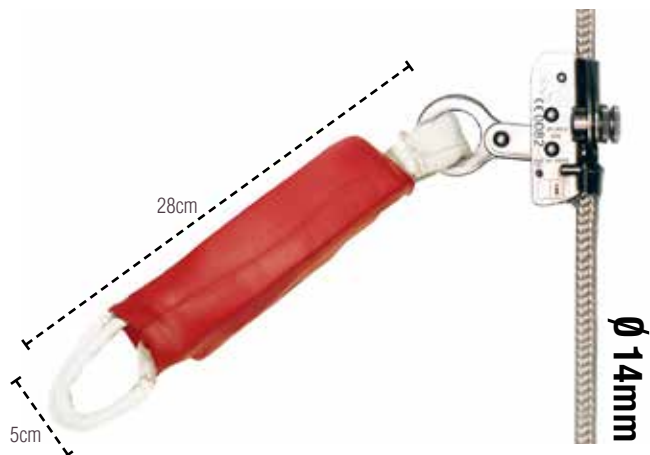

Avec ouverture

Dispositif démontable, avec double sécurité. Beaucoup plus facile et pratique pour se libérer de la corde.



Sans ouverture

Dispositif fixe, qui n s'ouvre pas, Il faut passer toute la corde par le dispositif afin de le libérer..

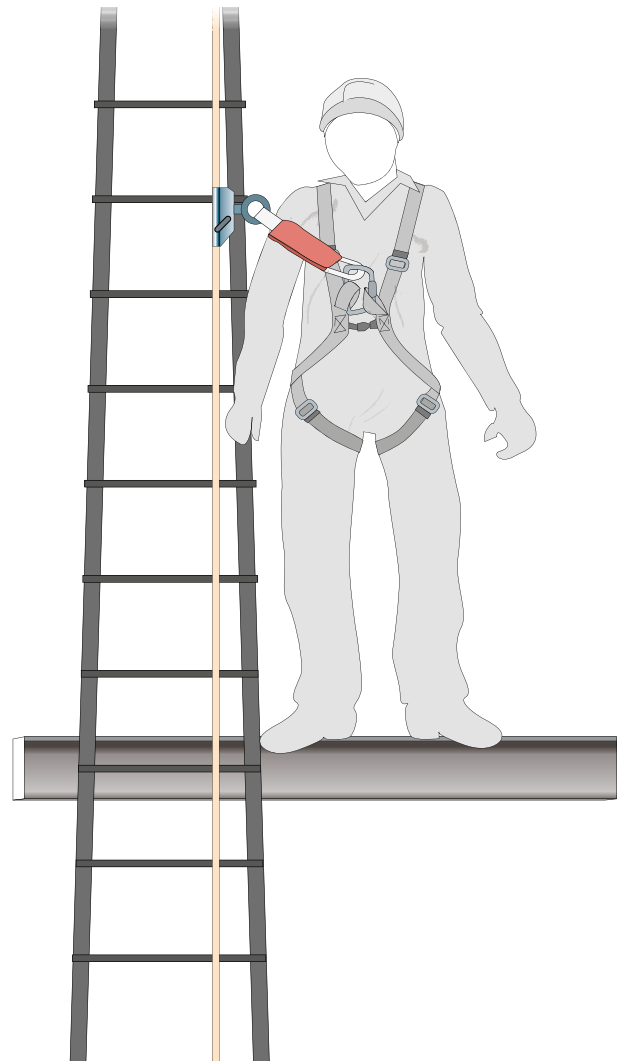

EN 353-2

ECOBLOCK: LIGNE DE VIE VERTICALE

TRAVAILLEZ EN TOUTE SÉCURITÉ

Dispositif glissant en acier inoxydable sans ouverture et avec absorbeur d'énergie intégré de 30cm, pour corde de 14mm de diamètre. Pour des travaux en escaliers et déplacements verticaux sur des structures. Disponible en 3 longueurs. R: 26 Kn.



Sans ouverture

	€
10 m ref. 031.160.010.001 EAN 8424572010991	136,40
20 m ref. 031.160.020.001 EAN 8424572011004	163,90
30 m ref. 031.160.030.001 EAN 8424572011011	191,40

Avec ouverture

	€
10 m ref. 031.165.010.001 EAN 8424572011028	199,10
20 m ref. 031.165.020.001 EAN 8424572011035	224,40
30 m ref. 031.165.030.001 EAN 8424572011042	255,20

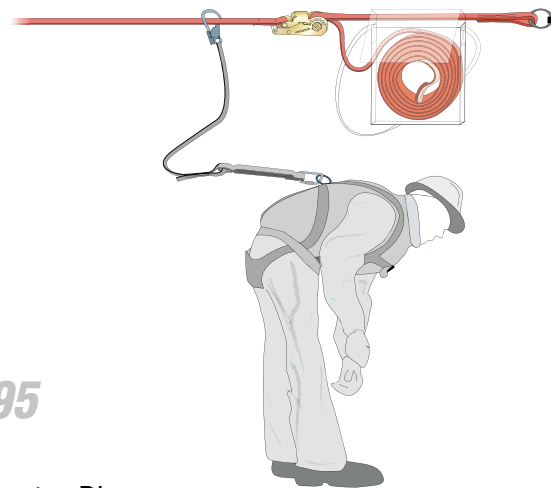

LIGNE DE VIE HORIZONTALE EN 795

TRAVAILLEZ EN TOUTE SÉCURITÉ

Faite avec une sangle textile de 35mm. Facile à installer et légère à transporter. Dispose d'un système de tendeur "cliquet" qui permet d'ajuster sur mesure (la sangle restante reste rangée dans une poche intégrée à la ligne de vie). Connexion à la structure (**résistance minimum 18kN**) grâce à 2 mousquetons de sécurité, un à chaque extrémité. Idéale pour des travaux horizontaux.

*Industrias Ponsa conseille l'utilisation d'une accroche intermédiaire si on l'utilise à 2 personnes.



Sans mousquetons

	€
10 m ref. 031.150.010.001 EAN 8424572009377	51,48
15 m ref. 031.150.015.001 EAN 8424572009384	65,78
20 m ref. 031.150.020.001 EAN 8424572009391	78,65
30 m ref. 031.150.030.001 EAN 8424572327136	90,64

Avec 2 mousquetons

	€
10 m ref. 031.152.010.001 EAN 8424572324975	62,37
15 m ref. 031.152.015.001 EAN 8424572324982	76,78
20 m ref. 031.152.020.001 EAN 8424572314280	89,54
30 m ref. 031.152.030.001 EAN 8424572327174	101,53

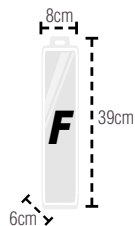

EN 355
ECOABSORBER DA
VOTRE ASSURANCE VIE

Absorbeur pour travaux en hauteur, d'énergie de base de **0,3 m**.

DA ref. 031.132.001.001
EAN 8424572003900
26,62€



EN 355
ECOABSORBER DA-L
VOTRE ASSURANCE VIE

Absorbeur d'énergie long de **1.8m** maximum.

DA-L ref. 031.130.001.001
EAN 8424572003252
29,04€



SCHÉMAS D'UTILISATION

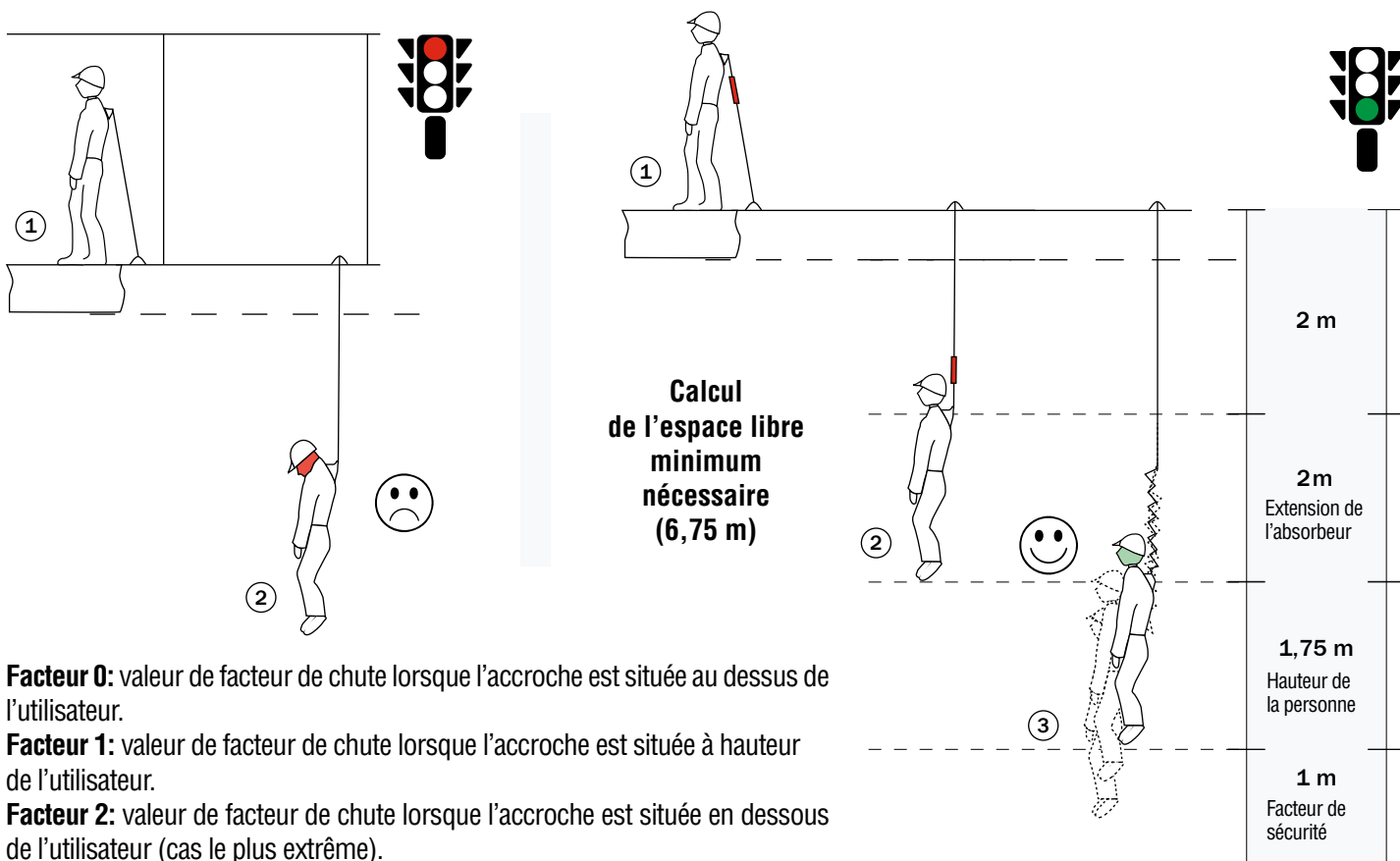

Facteur 0: valeur de facteur de chute lorsque l'accroche est située au dessus de l'utilisateur.

Facteur 1: valeur de facteur de chute lorsque l'accroche est située à hauteur de l'utilisateur.

Facteur 2: valeur de facteur de chute lorsque l'accroche est située en dessous de l'utilisateur (cas le plus extrême).

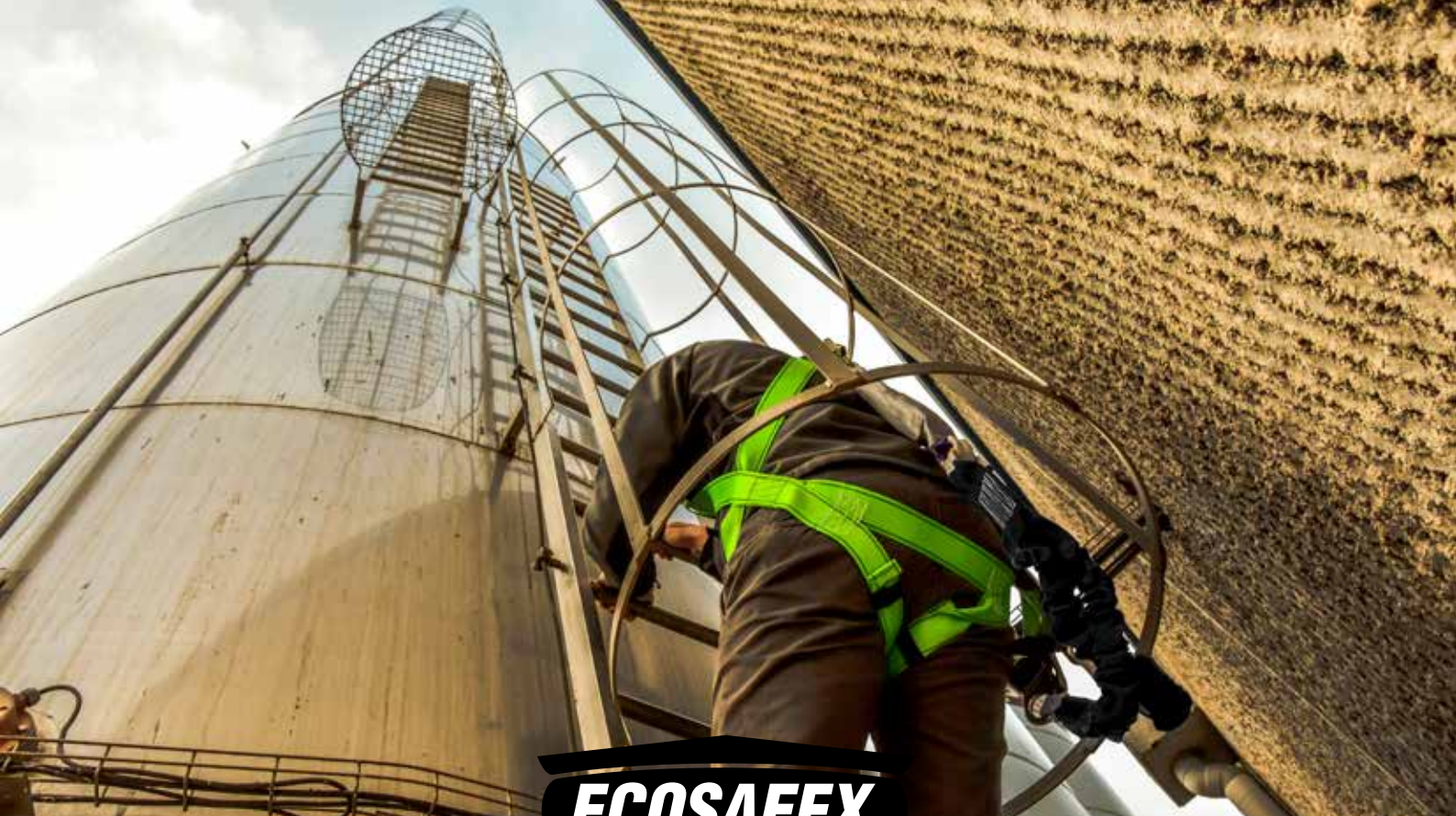

ECOSAFEX



DA-1A
ECOABSORBER
EN 355

Absorbeur d'énergie avec 1 élément d'accroche qui à son extrémité a un crochet en acier d'accroche rapide avec 60mm d'ouverture.



DA-2A
ECOABSORBER
EN 355

Absorbeur d'énergie avec double élément d'accroche : 2 crochets en acier d'accroche rapide aux extrémités avec 60mm.



DA-1S
ECOABSORBER
EN 355
ELASTIQUE

Absorbeur d'énergie avec 1 crochet en **acier** accroche rapide et un connecteur. Grande mobilité et confort.



DA-2S
ECOABSORBER
EN 355
ELASTIQUE

Absorbeur d'énergie en Y, avec 2 crochets en **acier** accroche rapide et 1 connecteur. Grande mobilité et confort.

DA-1A ref. 031.145.001.001 EAN 8424572009896 € 66,28
DA-2A ref. 031.140.001.001 EAN 8424572009438 € 101,42

DA-1SE ref. 031.135.001.001 EAN 8424572325798 € 105,33
DA-2SE ref. 031.136.001.001 EAN 8424572325781 € 127,60

Quality Technical Textiles

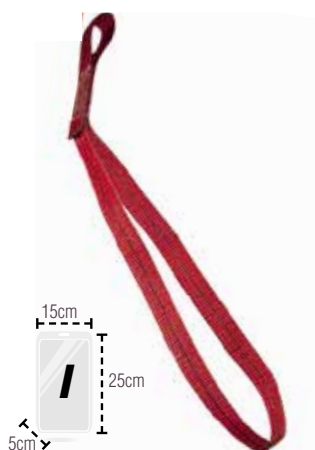

ANNEAU D'ANCRAGE EN 795

Anneau d'accroche textile avec boucle qui se fixe en nœud coulant à la structure. (Résistance min. 18kN). Permet d'assurer le travailleur en toute situation.

- Résistance: 18kN

0,8 m **1,5 m**
 ref. 031.110.001.001 ref. 031.120.001.001
 EAN 8424572009346 EAN 8424572300353
11,19 **13,92**

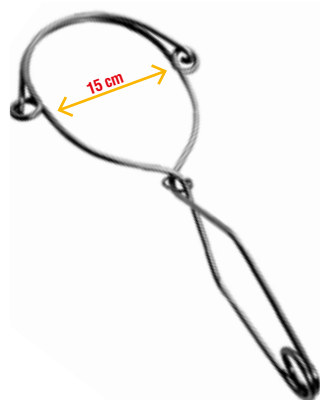

PINCE ANCRAGE EN 362

Pince d'accroche rapide pour connexion à des structures.

- Matériau: acier Inox
- Poids: 375 grammes
- Ouverture: 125mm
- Résistance: 22KN

ref. 022.051.001.001
 EAN 8424572005065
53,24

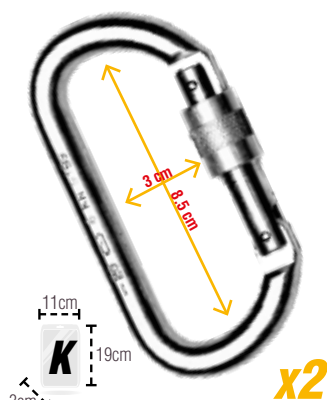

MOUSQUETON EN 362

Dispose d'un blocage de sécurité : molette manuelle.

- Matériau: acier
- Poids: 162 grammes
- Ouverture: 17mm
- Résistance: 22KN

ref. 027.965.001.001
 EAN 8424572008066
13,75



ANCRAGE de SECURITE EN 795-A

Point d'accroche fixe pour la connexion de l'EPI au moyen d'un mousqueton.

- Matériau: acier Inox
- Résistance min: 18kN

ref. 013.150.001.001
 EAN 8424572010939
57,48



CROCHET FIXATION RAPIDE EN 362

Crochet en acier de haute résistance avec zingage anticorrosif

- EN ACIER**
- Ouverture: 50mm.
 - Résistance: 22kN
 - 220 x 120mm

ref. 022.087.001.001
 EAN 8424572324968
15,62



DISPOSITIF ECOBLOCK

SANS OUVERTURE

Dispositif en acier inox. fixe, qui **ne s'ouvre pas**, passer toute la corde par le dispositif afin de le libérer.

- Ouverture: 12mm.

ref. 013.019.001.001
 EAN 8424572325217
40,92

Quality Technical Textiles



*A

CORDE ANTICOUPE

Corde réglable, de 3m de long, en **acier anticoupe recouverte de polypropylène**. Idéale pour travaux avec tronçonneuses, haches et sur surfaces coupantes.

ref. 031.106.001.001
EAN 8424572309576
216,59



SEULEMENT POUR CEINTURES



ÉLÉMENT RÉGLABLE

EN 358

Élément réglable de soutien de 1,5m. Peut se régler selon la taille désirée. Idéal pour utiliser comme bande pour poteau en système de soutien.

ref. 031.100.001.001
EAN 8424572003054
13,13



SEULEMENT POUR HARNAIS



ÉLÉMENT FIXE

EN 354

Élément fixe d'accroche de 0,8 et 1,4m Pour utiliser avec un système de retenue ou antichute. (avec un absorbeur d'énergie).

0,8m ref. 031.105.001.001
EAN 8424572003801 **9,02**
1,4m ref. 031.108.001.001
EAN 8424572311760 **10,34**



*B

x2

STOP TRAUMA

5 minutes vitales pour ne pas mourir

Après une chute avec un système antichute, si pas rescapé **en moins de 5 minutes risque de choc orthostatique** (trauma par suspension) et perdre la vie. ¿Comment l'éviter?

ref. 031.181.001.001
EAN 8424572316628
7,70

CORDE ANTICOUPE PRUNE

*A

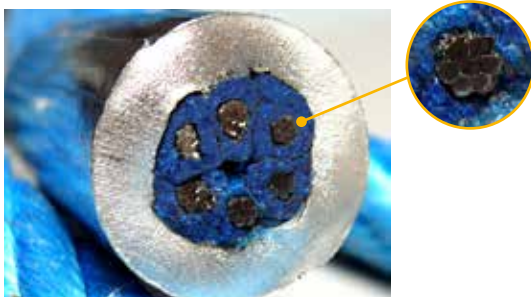

Intérieur de la corde avec 6 coeurs d'acier 6/36.



Corde avec cœur d'acier couverte de polypropylène.



QU'EST LE TRAUMA PAR SUSPENSION?

*B

Syndrome du harnais, choc orthostatique

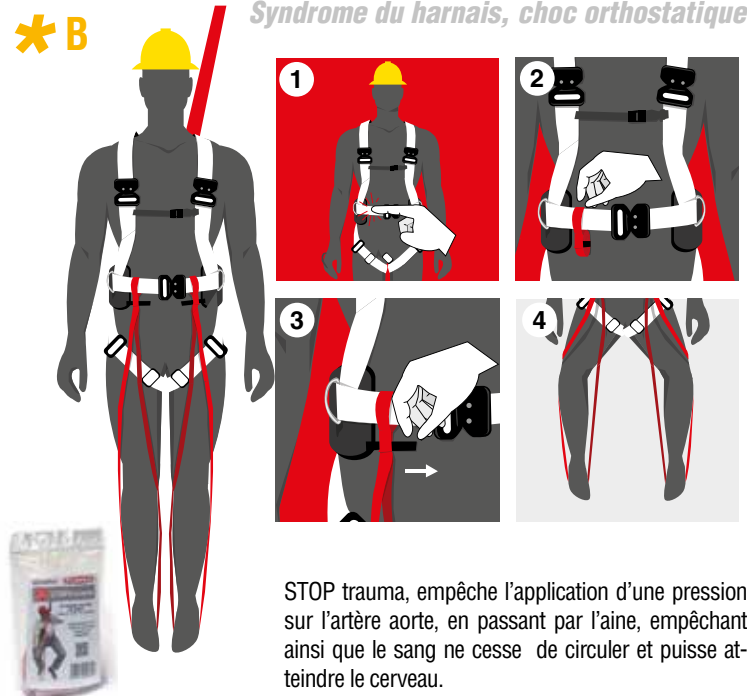

STOP trauma, empêche l'application d'une pression sur l'artère aorte, en passant par l'aine, empêchant ainsi que le sang ne cesse de circuler et puisse atteindre le cerveau.

Quality Technical Textiles



EN 360 *A

DISPOSITIF RETRACTABLE

AVEC CÂBLE

Dispositif de 5, 10, 15 mètres de câble. Boîtier extérieur en synthétique de protection. **Dispose d'un dissipateur d'énergie** et d'un système de blocage en cas de chute. Conseillé pour travaux de plafond, sur structures métalliques et avec grand déplacement de l'utilisateur par rapport au point d'accroche.

*A	5 m	ref. 013.159.001.001	EAN 8424572312606	592,90
	10 m	ref. 013.029.001.001	EAN 8424572006505	492,80
*B	15 m	ref. 013.160.001.001	EAN 8424572311784	761,20

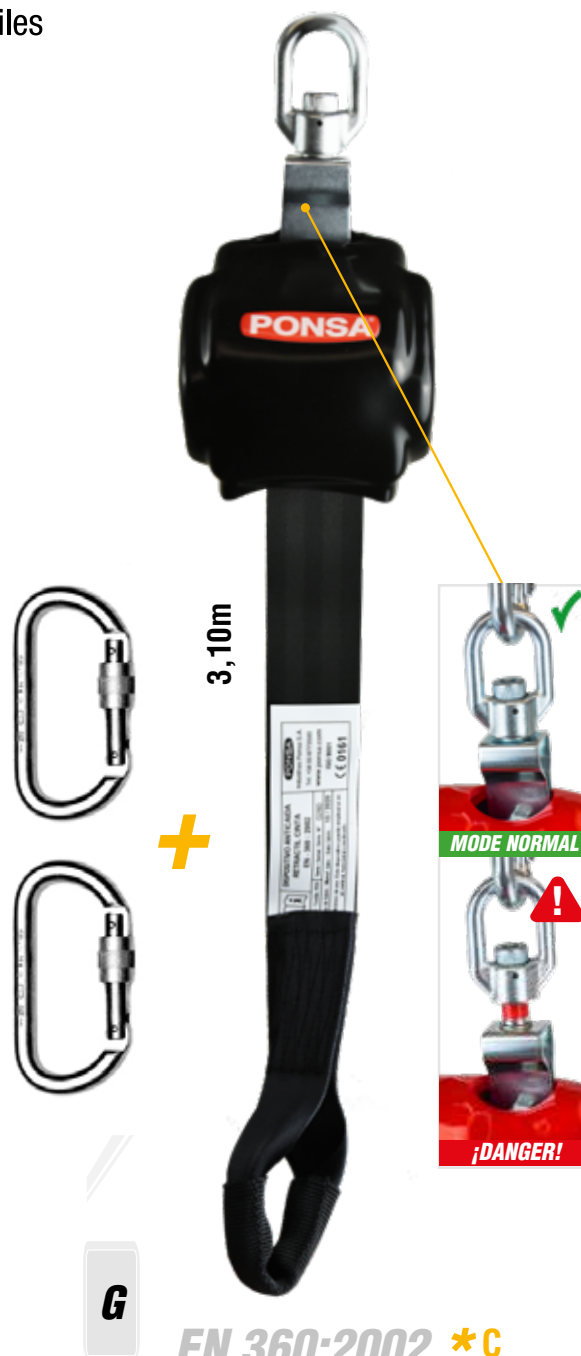

G

EN 360:2002 *C

DISPOSITIF RETRACTABLE

AVEC DISSIPATEUR D'ÉNERGIE

Le dispositif antichute rétractable avec **blocage automatique**, est prévu pour détenir et dissiper l'énergie en cas de chute d'une personne. Nous avons développé un système de sécurité qui prévient l'utilisateur avec un signal rouge lorsque le dispositif a déjà subi une chute.

*C	3,1 m	ref. 031.175.002.001	EAN 8424572325064	135,96
----	-------	----------------------	-------------------	--------

Quality Technical Textiles



CHARPENTES

- Harnais ECOSAFEX 7.
- Dispositif antichute rétractable 3,10 m (avec 2 mousquetons).
- Sac à dos Ecosafex

ref. 031.080.001.001
EAN 8424572011073
208,34



CHARPENTES 7E

- Harnais ECOSAFEX 7.
- Absorbeur d'énergie élastique 1,95 m.
- Sac à dos Ecosafex

ref. 031.081.001.001
EAN 8424572309767
217,14



TOITURES VERTICAL 7

- Ligne de vie verticale 20m
- 2 mousquetons inclus.
- Sac à dos Ecosafex

*A ECOSAFEX 2	*B ECOSAFEX 7
ref. 031.090.001.001	ref. 031.094.001.001
EAN 8424572011097	EAN 8424572308319
224,07 20 m	218,57 10 m



ECHAFAUDAGE

- Harnais ECOSAFEX 2.
- Absorbeur d'énergie 2 m.
- Ligne de vie horizontale 20 m.
- 4 mousquetons inclus.
- Sac à dos Ecosafex

ref. 031.085.001.001
EAN 8424572011080
194,48



ÉLAGAGE PRUNE

- Harnais COMFORT.
- Corde anticoupe 3 m.
- 1 mousqueton.
- Sac à dos Ecosafex

ref. 031.098.001.001
EAN 8424572309545
379,06



ÉLAGAGE PRUNE PLUS

- Harnais COMFORT.
- Corde PRUNE 3 m.
- 3 mousquetons.
- Ligne de vie verticale (10-20m).
- Sac à dos Ecosafex

10 m	20 m
ref. 031.099.010.001	ref. 031.099.020.001
EAN 8424572309743	EAN 8424572309750
471,46	488,18



Oeillets renforcés avec une double couture latérale



Facile à joindre par des oeillets avec corde / Attache-câbles

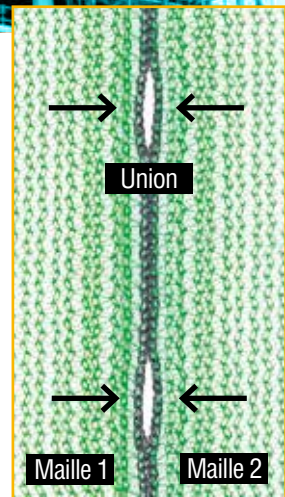

MAILLE DE PROTECTION FAÇADES

PLUS FACILE À INSTALLER - PLUS FACILE DE METTRE ÉNSEMBLE

- Maille pour couvrir tous types d'échafaudages.
- Composée en polyéthylène de haute densité.
- Stabilisée UV - protection anti-vieillessement contre les rayons solaires.
- Résistante au déchirement.
- Très durable.
- Laisse passer la lumière (60 g/m²).

3 x 20m ref. 013.802.001.402 EAN 8424572314525 **73,50€**

6 x 10m ref. 013.800.001.402 EAN 8424572013534 **73,50€**

Quality Technical Textiles

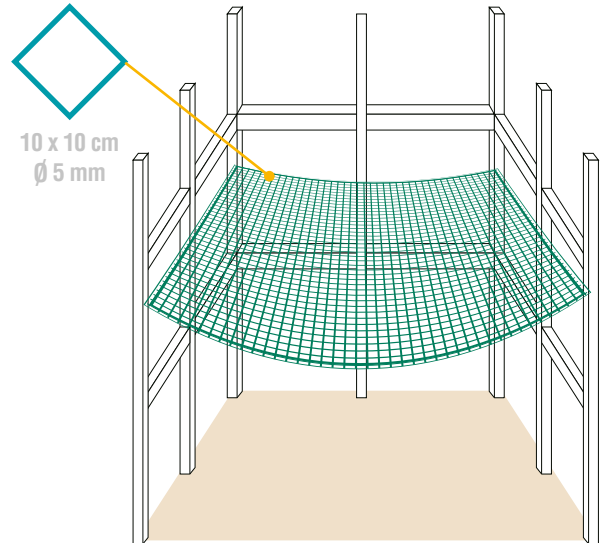
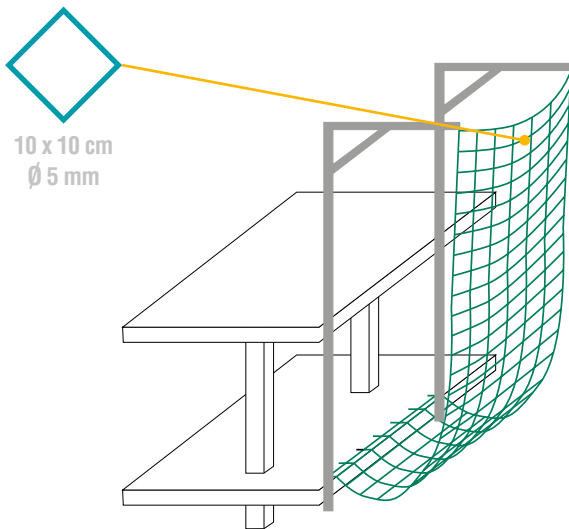

EN 1263-1 ECONET Type V



Pour installer dans une position **VERTICALE**. Le filet s'installera au moyen d'un support de type structure métallique normalisée dans l'extrémité supérieure et au moyen des points d'ancrage à l'édifice dans l'extrémité inférieure.

type V	€
5x7 (35m2) ref. 035.505.007.403 EAN 8424572311685	123,64
5x10 (50m2) ref. 035.505.010.403 EAN 8424572311593	162,36
5x15 (75m2) ref. 035.505.015.403 EAN 8424572311609	251,24

EN 1263-1 ECONET Type S



Pour installer dans une position **HORIZONTALE**. Le filet s'installera au moyen des cordes d'attache jointes aux points d'ancrage. Le minimum de la zone de superposition sera de 2m et le filet mesurera comme minimum 35 m2. avec un côté inférieur de 5m.

type S	€
5x7 (35m2) ref. 035.500.007.403 EAN 8424572005089	123,64
5x10 (50m2) ref. 035.500.010.403 EAN 8424572005096	162,36
5x15 (75m2) ref. 035.500.015.403 EAN 8424572005102	251,24

ACCESSORIES ECONET

*A



Corde d'union
de Ø 8mm rollo
de 100m (7,5kN)
Ø 8 mm 18 m
Ø 8 mm (rollo 100 m)

*B



Sangle à boucle
pour fixation filet
0,5m

*C



Corde de fixation Ø 16mm de 6m
avec boucle et finition (30kN)
Ø 16 mm tipo S (6 m avec boucle)
Ø 16 mm (rouleau 100 m) 30 kN
Ø 12 mm tipo V (rouleau 100 m) 20 kN

	€
Ø8mm 18m ref. 035.600.001.604 EAN 8424572005119	8,23
Ø8mm(100m) ref. 035.602.100.604 EAN 8424572005133	42,33
Sangle a boucle ref. 035.610.025.612 EAN 8424572011059	2,12

	€
Ø16mm type S ref. 035.601.001.604 EAN 8424572005126	19,66
Ø16mm (100m) ref. 035.603.100.604 EAN 8424572310312	370,70
Ø12mm typeV ref. 035.604.100.604 EAN 8424572309446	195,80

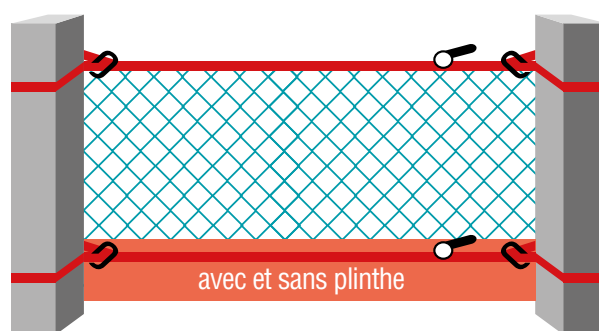
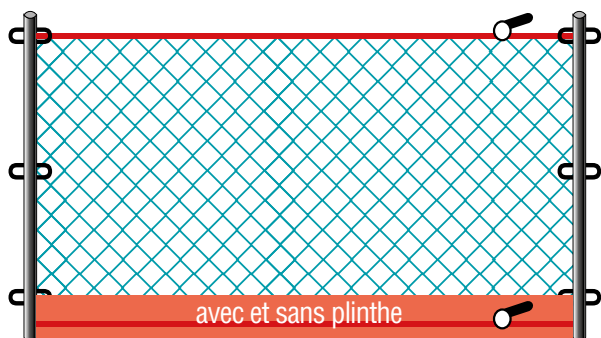

EN13374:2013 FILET D'ÉCHAFAUDAGE

SYSTÈME DE PROTECTION GARDE CORPS QUI SE SUBSTITUE AUX TRAVERSES EN BOIS.

Système breveté de protection de bordure provisoire pour éviter de tomber d'une certaine hauteur.

Fabriqué en polypropylène de haute ténacité. Il comprend, sur le bas, une "plinthe" de protection de 18 cm pour éviter la projection d'éléments hors du filet. Il se maintient à l'aide de brides tout au long du filet. Facile à installer et à démonter. Transport léger.

- PLUS DE SÉCURITÉ.
- PRODUIT CERTIFIÉ.
- RÉUTILISABLE.
- FACILEMENT DÉMONTABLE.



EN13374:2013 FILET ENTRE COLONNES

Système breveté pour éviter tout risque de chute à différents niveaux utilisant la stabilité des colonnes.

Il s'utilise pour fermer et sécuriser un trou, une ouverture provisoire, balcon en construction, etc. Installation rapide et sans effort.

- PLUS DE SÉCURITÉ.
- PRODUIT CERTIFIÉ.
- RÉUTILISABLE.
- FACILEMENT DÉMONTABLE.



1,1m x 6m ref. 035.615.001.001 EAN 8424572012544 € **139,15**
1,1m x 6m ref. 035.615.001.002 EAN 8424572325194 € **124,96**

Avec plinthe
2,6m x 6m ref. 035.620.001.001 EAN 8424572012919 € **188,76**
Sans plinthe
2,6m x 6m ref. 035.620.001.002 EAN 8424572325200 € **174,24**

Quality Technical Textiles

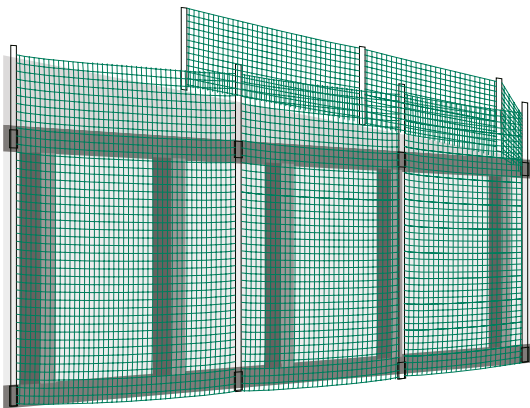
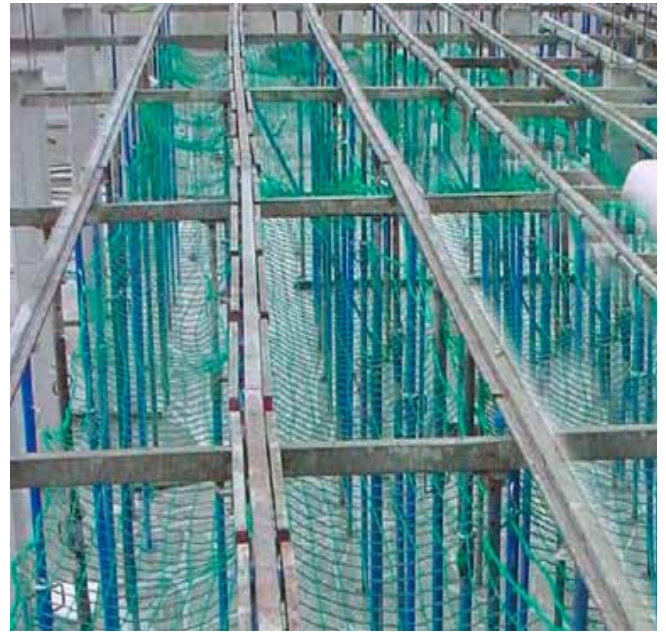

FILET PÉRIMÉTRAL

Pour couvrir complètement le périmètre de l'edifice en construction. Dispose d'une bande plinthe et d'une corde périmétrale.

TOTALEMENT MONTABLE ET
DEMONTABLE.
RÉUTILISABLE.



€
***3 x 10 m** ref. 035.660.001.403 EAN 8424572308135 **87,12**

*Consulter mesures spéciales.

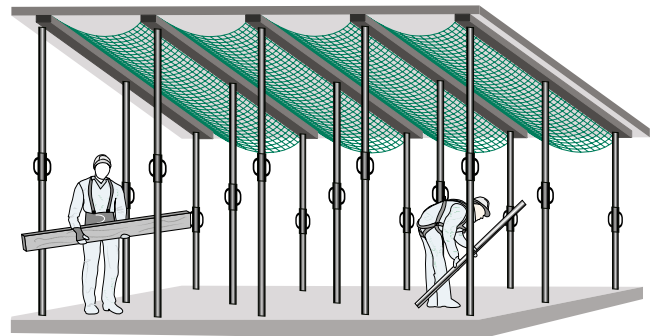

FILET SOUS PLATEFORMES

Pour ce système de protection collective les filets seront installés sous le plateforme à intervalles réguliers, et retirés avant de procéder au bétonnage du coffrage. Arrête et amortit les possibles chutes.

ARRÊTE ET AMORTIT LES
POSSIBLES CHUTES.



€
1,1 x 10 m ref. 035.650.001.403 EAN 8424572196145 **49,28**

Crochet filet ref. 022.029.001.001 EAN 8424572308326 **2,48**

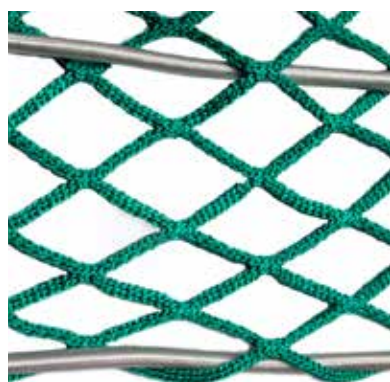

FILET REMORQUE

100% POLYPROPYLÈNE. Traitement soleil (UV) et traitement anti-microbien. Tension à l'aide d'élastiques. Ne retient pas la saleté. N'absorbe pas l'eau.

Sans nœuds.

Distance entre les diamants:
40 mm x 40 mm (2,20 m x 1,72 m)
45 mm x 45 mm (2,80 m x 1,80 m)

PLUS DE SÉCURITÉ.
PLUS D'ADAPTABILITÉ.
DOUBLE ÉLASTIQUE (Ø 10 mm).



2,20m x 1,72m ref. 035.800.220.403 EAN 8424572313085 **105**
2,80m x 1,80m ref. 035.800.280.403 EAN 8424572313092 **124**



CORDE À HAUTE RÉSISTANCE

Corde à boucle Ø12mm - 22 kN.
Fabriquée en polyester, couleur blanc. Dispose d'une boucle spéciale d'une grande résistance. Utilités multiples.

Corde à boucle Ø12 - 22 kN.

10 m	031.190.010.605	EAN 8424572314655	38,28
15 m	031.190.015.605	EAN 8424572314662	50,27
20 m	031.190.020.605	EAN 8424572314679	61,16
30 m	031.190.030.605	EAN 8424572314686	87,89

Corde sans boucle.

22 kN	035.604.100.604	EAN 8424572309446	195,80
49 kN	013.027.100.001	EAN 8424572006307	533,50



Avec protection



Sans protection

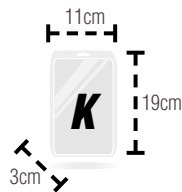

POIGNETS EN NEOPRENE REGLABLE

Faits en tissu de néoprène et bande élastique de fermeture permettant un **ajustement parfait**. Idéaux pour se protéger pendant des travaux de surcharge ou en sport. Peuvent également servir en cas de lésions puisqu'ils maintiennent le poignet au chaud grâce au néoprène.

- NEOPRENE REGLABLE
- NEOPRENE AVEC PROTECTION



Bandes ajustables avec velcro à haute résistance.

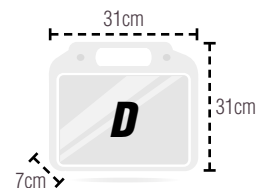

GENOUILLERES

Protection de grand confort avec intérieur matelassé. Pièce extérieure en plastique antidérapant qui ne laisse pas d'empreinte. Dispose d'un double ajustement réglable. Accessoire idéal pour la réalisation de travaux à genoux. Pack

- AMORTIR L'IMPACT
- CONFORT MAXIMUM POUR L'UTILISATEUR

Sans protec. ref. 013.250.001.501 EAN 8424572009407 **10,34**
DROITE avec protec. ref. 013.251.001.501 EAN 8424572009414 **11,88**
GAUCHE avec protec. ref. 013.251.002.501 EAN 8424572009827 **11,50**

Genouilleres ref. 013.280.001.001 EAN 8424572009568 **22,88**

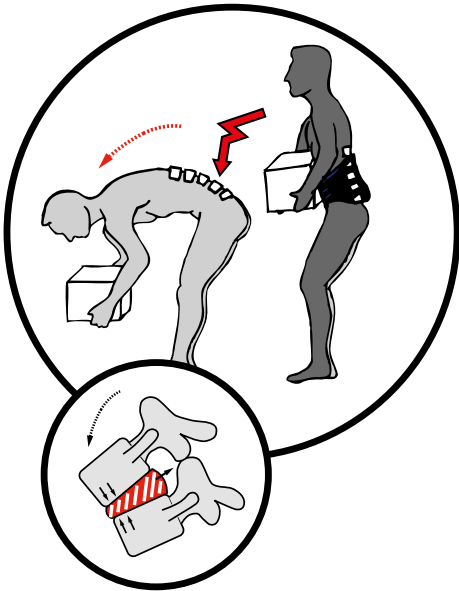

La flexion antérieure du tronc suppose une surcharge de la partie antérieure du disque vertébral pouvant créer une hernie discale

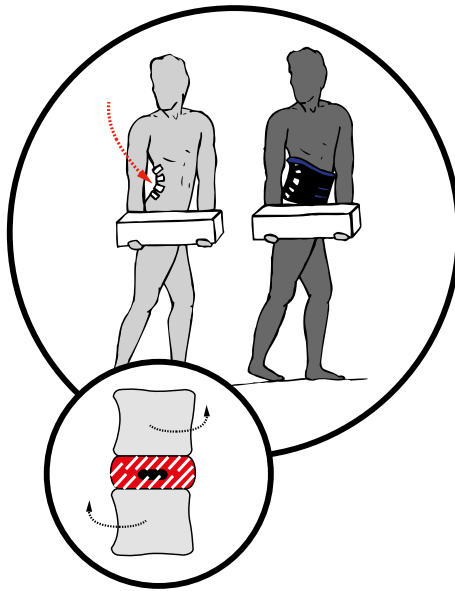

Les rotations étirent le tissu discal, facilitant l'apparition de microfissures.

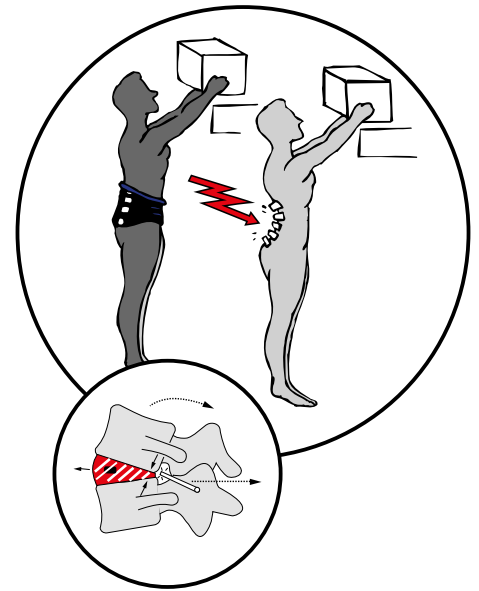

L'extension lombaire surcharge les articulations postérieures, pouvant affecter le nerf sciatique.

CEINTURE LOMBAIRE AVEC ET SANS BRETelles

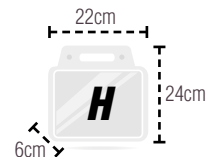

Gaines destinées à **protéger la zone lombaire** lors de travaux exigeant des efforts physiques. Partie arrière en **tissu respirable** avec des tiges rigides qui protègent la zone lombaire. Partie avant avec double bande de réglage et bande de fermeture.

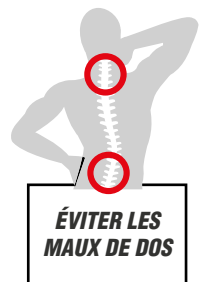

Avec bretelles

S/M ref. 013.012.001.001 EAN 8424572003283 **32,78**

L/XL ref. 013.013.001.001 EAN 8424572003290 **32,78**

Sans bretelles

S/M ref. 013.015.001.001 EAN 8424572311432 **28,68**

L/XL ref. 013.014.001.001 EAN 8424572003351 **28,68**



VIDEO
MEDIA
CONTENT



HARNAIS EASY UP

IL N'A JAMAIS ÉTÉ AUSSI SIMPLE DE DÉPLACER

Nous avons développé un système pour transporter meubles, objets lourds, etc... de façon facile, commode et rapide. Conçu pour éviter des lésions et faciliter le transport, en répartissant le poids entre dos, épaules, jambes et bras. Il est totalement ajustable pour l'usage par tous, grâce à ses 6 positions de longueurs des sangles.



EASY UP ref. 031.300.001.001 EAN 8424572321219 **61,60**

ÉVITE LÉSIONS DU DOS



FACILE UTILISATION!



TOTALEMENT RÉGLABLE



SÉCURITÉ / FILETS / ERGONOMIE

PRÉSENTATION - PACKAGING

SAC À DOS



ref.013.599.001.001
EAN 8424572012902
32,56

SACOCHE



ref.013.598.001.001
EAN 8424572012889
10,77

ref.013.597.001.001
EAN 8424572012896
9,74

BLISTER Ⓢ



PRÉSENTOIRS



ref.013.031.001.001
EAN 8424572008080
628,10

ref.013.135.001.001
EAN 8424572313351
319,00

	base	haut	large
A	30cm	30cm	8cm
B	30cm	30cm	8cm
C	36cm	26cm	9cm
D	31cm	31cm	7cm
E	22cm	39cm	6cm
F	8cm	39cm	6cm
G	13cm	26cm	10cm
H	22cm	24cm	6cm
I	15cm	25cm	5cm
J	9cm	25cm	4cm
K	11cm	19cm	3cm
L	12cm	19cm	5cm

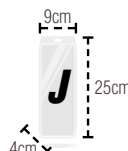
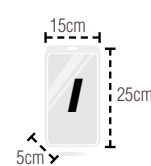
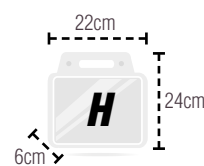
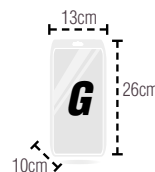
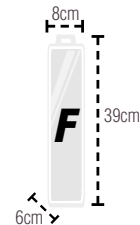
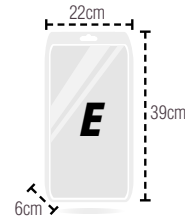
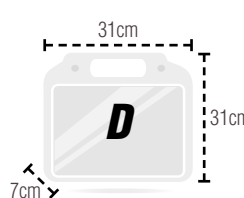
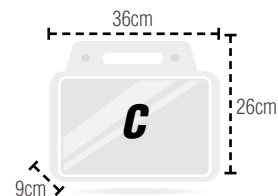
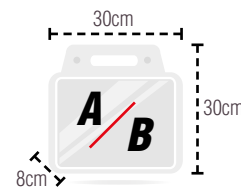

Quality Technical Textiles

CONDITIONS DE VENTE

PORT FRANCO

Frais de port offert pour des commandes supérieures ou égales a 500€.
Pour les commandes inférieures à 500 € les frais de port seront directement ajoutés sur la facture.

CONDITIONS DE RÈGLEMENT

Traite ou virement à 60 FDM: prix nets.

RETOURS DE MARCHANDISE

Nous n'accepterons aucun retour survenant 10 jours après la date de facture.

Indications nécessaires:

- Numéro de facture.
- Date de facture.
- Motif du retour.

Après étude de ces renseignements, Industrias PONSA informera le client si il accepte le retour.
Une fois la marchandise reçue à l'usine, notre département comptable effectuera un avoir correspondant à la marchandise effectivement vérifiée.

CERTIFICATS

LEITAT



ISO 9001



ISO 14001



APAVE



EOKO-TEX



AITEX



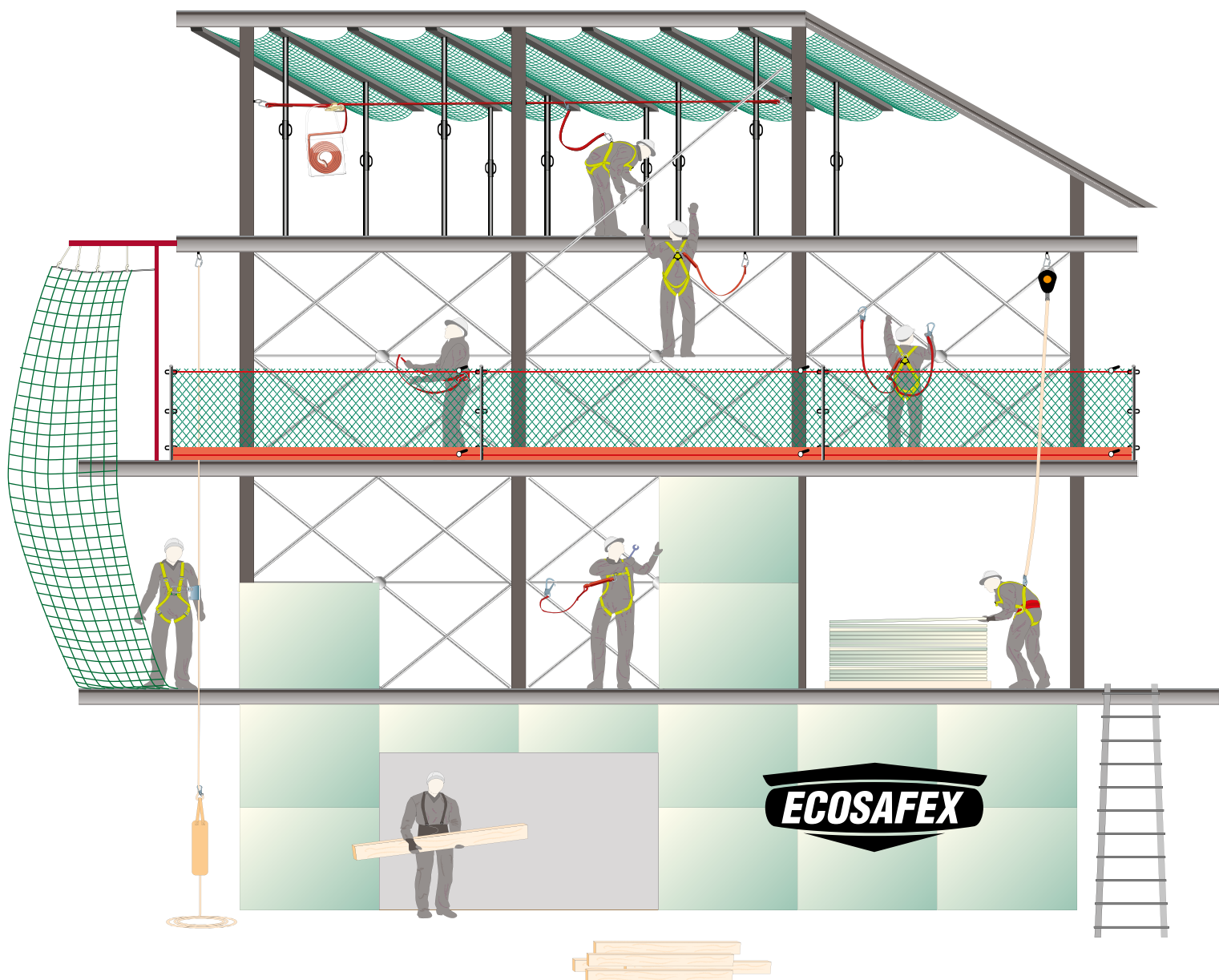

PONSA[®]

Quality Technical Textiles

**PROTECTION
ANTICHUTES**

INDUSTRIAS PONSA, S.A.
Polígono industrial "Els Dolors" - c/ Sallent, 64-72 · 08243 MANRESA (Barcelona) España.
Telf. +34 93 877 35 00 · www.ponsa.com / info@ponsa.com

CONDITIONS DE VENTE

PORT FRANCO

Frais de port offert pour des commandes supérieures ou égal a 500€.

Pour les commandes inférieures à 500 € les frais de port seront directement ajoutés sur la facture.

CONDITIONS DE RÈGLEMENT

Traite ou virement à 60 FDM: prix nets.

RETOURS DE MARCHANDISE

Nous n'accepterons aucun retour survenant 10 jours après la date de facture.

Indications nécessaires:

- Numéro de facture.
- Date de facture.
- Motif du retour.

Après étude de ces renseignements, Industrias PONSA informera le client si il accepte le retour.

Une fois la marchandise reçue à l'usine, notre département comptable effectuera un avoir correspondant à la marchandise effectivement vérifiée.



CERTIFICATS



PONSA®

Quality Technical Textiles

Nous avons développé et breveté une nouvelle sangle pour obtenir la ceinture de compétition la plus légère et résistante qu'il existe actuellement sur le marché.

Ce produit a été homologué par la FIA et par plusieurs fabricants de voiture de compétition et pour cette première année, il va être utilisé en:

Formule 1, Mondial de Rally WRC, Indycar, Nascar, GT, GP2, 24h du Mans, WTTC, entre autres.



Arnés de F1 desplegado

INDICE

Industrias Ponsa a été l'un des premiers fabricants en Europe à produire des rubans techniques avec des fibres de dernière génération, nous fabriquons des rubans avec tout type de fibre, étant spécialisés dans les rubans avec des fibres à haute résistance.



SANGLES

- POLYPROPYLÈNE 4
- POLYESTER 6

SECTEURS

- LES ANIMAUX 8
- VELCRO 9
- STORES 10

CORDERIE

- CONSTRUCTION 14
- EMBALLAGE 16
- FOYER 17
- NOMBREUSES 18



SANGLE EN POLYPROPYLENE

Du fil au ruban / Nous avons notre propre production de fil de polypropylène depuis 1973, étant les pionniers mondiaux.

Pendant tout ce temps, nous avons constamment investi dans la technologie et la recherche, obtenant l'un des fils de la plus haute qualité actuellement sur le marché.

Les rubans en polypropylène sont très polyvalents, le PP est un matériau approprié que vous souhaitez résistance ou facilité d'utilisation. Nous pouvons également appliquer certains traitements pour lui donner des propriétés spéciales, selon le besoin. Nous offrons des possibilités durables PP biodégradable ou PP recyclé.

CARACTÉRISTIQUES

- Excellente résistance aux acides et aux alcalis.
- Il n'absorbe pas l'eau ni la saleté.

PERSONNALISABLE

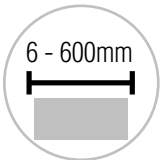

LARGEURS



ENDURANCE



LOGO



SPACIEUX
COULEURÉ

FABRICATION



QUESTION
AVANT



FIL



SANGLE



La fibre PP est la fibre synthétique la plus verte de toutes, car c'est la seule qui commence comme un sous-produit et est classée dans l'indice Higgs comme l'une des fibres les plus durables qui soit.

PP RECYCLÉ

Les caractéristiques du produit résultant sont comparables à celles du produit vierge, vous pouvez obtenir un produit (tissu, ruban ou fil avec 30% à 50% de matériau recyclé). Certaines couleurs ne peuvent pas être obtenues avec des matériaux recyclés car le PP recyclé n'est pas blanc.

PP BIODÉGRADABLE

Ce polypropylène se dégrade après 900 jours à l'air libre dans des conditions, ses propriétés sont les mêmes que le PP normal ou vierge. Les applications sont celles de tout produit textile que vous souhaitez avoir une durée de vie de 3 ans max puis disparaître dans l'environnement. Il peut être recyclé tout comme le PP vierge.

COSLAN® (COTON PP)

Industrias Ponsa a développé un filament texturé appelé COSLAN® à base de polypropylène avec le même « toucher » que le coton, avec les avantages du polypropylène, plus durable et 100% recyclable. Processus de production plus durable. Plus facile à laver que le coton.

Gamme de qualité [Consultez-nous pour plus d'informations, autres modèles et largeurs.](#)

TEIDE



ANETO



CADI







SCANIA



Sangles en stock

	← 270 kg →	TEIDE	RÉFÉRENCE		COULEUR	← 50 m →	ROULEAUX / BOÎTE	€
		25 mm	034.100.025.612	8424572008165	arco iris		2 rouleaux par boîte	53,85

	← 800 kg →	ANETO	RÉFÉRENCE		COULEUR	← 50 m →	ROULEAUX / BOÎTE	€
		35 mm	034.110.035.108	8424572008196	jaune		1 rouleaux par boîte	47,19

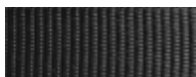
	rouge	CADI	RÉFÉRENCE		COULEUR	← 100 m →	ROULEAUX / BOÎTE	€
		20 mm	034.175.020.501	8424572008998	noir		2 rouleaux par boîte	79,86
		20 mm	034.175.020.303	8424572009513	bleuâtre		2 rouleaux par boîte	79,86
		20 mm	034.175.020.102	8424572009278	rouge		2 rouleaux par boîte	79,86
		25 mm	034.180.025.501	8424572008240	noir		2 rouleaux par boîte	94,38
		25 mm	034.180.025.303	8424572008257	bleuâtre		2 rouleaux par boîte	94,38
		25 mm	034.180.025.102	8424572008264	rouge		2 rouleaux par boîte	94,38
	bleuâtre	30 mm	034.180.030.501	8424572008271	noir		1 rouleaux par boîte	107,69
		30 mm	034.180.030.303	8424572008288	bleuâtre		1 rouleaux par boîte	107,69
		30 mm	034.180.030.102	8424572008295	rouge		1 rouleaux par boîte	107,69
	noir	40 mm	034.180.040.501	8424572008301	noir		1 rouleaux par boîte	67,76
		40 mm	034.180.040.303	8424572008318	bleuâtre		1 rouleaux par boîte	67,76
		40 mm	034.180.040.102	8424572008325	rouge		1 rouleaux par boîte	67,76
		50 mm	034.180.050.501	8424572008332	noir		1 rouleaux par boîte	94,38

	noir	SCANIA	RÉFÉRENCE		COULEUR	← 50 m →	ROULEAUX / BOÎTE	€
		25 mm	034.181.025.501	8424572331836	noir		2 rouleaux par boîte	66,05
		30 mm	034.181.030.501	8424572331843	noir		2 rouleaux par boîte	75,30
		40 mm	034.181.040.501	8424572331850	noir		1 rouleaux par boîte	94,80
		50 mm	034.181.050.501	8424572331867	noir		1 rouleaux par boîte	132,10

SANGLE POLYESTER

Industrias Ponsa garantit la plus haute qualité de tous les rubans polyester PES grâce à un contrôle exhaustif de tous les processus de fabrication et de finition. Nous sélectionnons, avec un processus très minutieux, les meilleurs fournisseurs de chaque fibre. Nous avons notre propre département de teinture pour créer la COULEUR que le client veut. Et enfin nous effectuons un contrôle de résistance des bandes.

CARACTÉRISTIQUES:

- Largeurs : de 6 mm à 300 mm.
- Résistance : jusqu'à 40 000 kg.
- Finitions (sur le ruban) : Sanitized, antibactérien, ignifuge, hydrofuge, ignifuge, thermofixé, antistatique, etc.
- Impression TRANSFERT ou Jacquard avec logos.
- Recyclable.

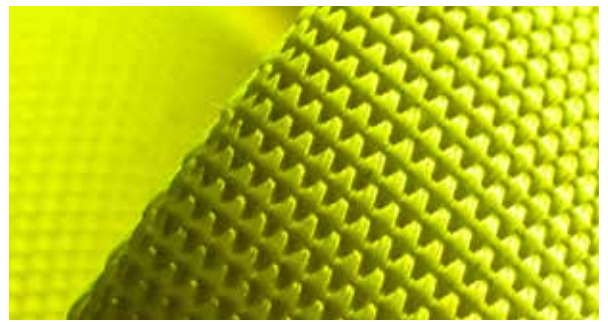

Gamme de qualité [Consultez-nous pour plus d'informations, autres modèles et largeurs.](#)



Sangles en stock

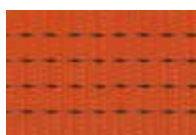

POLYESTER	RÉFÉRENCE	COULEUR	50 m	€
12216/EXP - 25 mm	034.120.025.108	jaune	50 m	87,34
7089 - 35 mm	034.130.035.104	butane	50 m	87,12
8017 - 50 mm	034.150.050.108	jaune	50 m	119,79
8017 - 50 mm	034.140.050.104	butane	50 m	108,79

SANGLE POUR LE TRAVAIL DANS LES PUIITS

RÉSISTANT AUX INTEMPÉRIES, LÉGER ET AVEC UN ALLONGEMENT MINIMUM

Ruban polyester pour attacher les pompes à eau dans les puits. Il permet de récupérer la pompe, lorsque le niveau d'eau diminue, sans la laisser toucher le fond. Parce qu'il a l'allongement minimum possible pour ce type de travail.

CARACTÉRISTIQUES

- Matériel: Polyester
- Poids : léger et compact. Par rapport à une chaîne.
- Résistance : traction, 1 500 KG, 3 500 KG à 7 500 KG.
- Caractéristiques : allongement minimum, il peut s'agir de longues périodes de temps sans que le ruban ne s'étire. Il résiste aux intempéries, aux changements de température, n'absorbe pas l'eau.



POINT D'EAU

SANGLE 25 mm						
RÉFÉRENCE	BARCODE	COULEUR	LONGUEUR	Poids	ROULEAUX / BOÎTE	€
034.121.025.108	8424572311500	jaune	100 m	1.500 kg	1 rouleaux par boîte	87,34
034.122.025.108	8424572311517	jaune	200 m	1.500 kg	1 rouleaux par boîte	174,68

SANGLE 35 mm						
RÉFÉRENCE	BARCODE	COULEUR	LONGUEUR	Poids	ROULEAUX / BOÎTE	€
034.131.035.104	8424572311524	butane	100 m	3.500 kg	1 rouleaux par boîte	174,24
034.132.035.104	8424572311531	butane	200 m	3.500 kg	1 rouleaux par boîte	348,48

SANGLE 50 mm						
RÉFÉRENCE	BARCODE	COULEUR	LONGUEUR	Poids	ROULEAUX / BOÎTE	€
034.151.050.108	8424572311555	jaune	100 m	7.500 kg	1 rouleaux par boîte	239,58
034.142.050.104	8424572311548	butane	100 m	7.500 kg	1 rouleaux par boîte	217,58

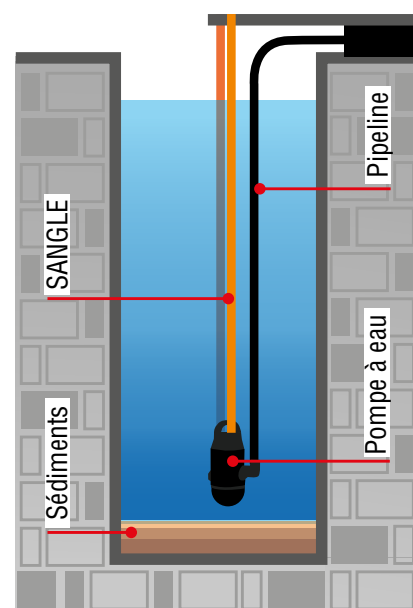

Les sédiments peuvent obstruer une pompe à eau si l'attache qui la retient est donnée avec le temps. Cela n'arrive pas avec nos Sangle.

video



Rouleaux à mesure
a partir de 5.000m

SANGLE CONVOYEUR D'EUFS

Sangle spécialement fabriqués pour une utilisation dans le secteur avicole, conçu pour la collecte d'œufs dans les élevages.

- 100% polypropylène haute ténacité.
- Ils n'absorbent pas les liquides. Ils ne retiennent pas l'humidité.
- Antidérapant, bonne tenue de l'œuf.
- Grande résistance à l'abrasion (durée plus longue).
- Poids beaucoup plus faible que les autres matériaux.
- Lavable jusqu'à 90°.
- Ils n'absorbent pas la saleté et sont inaltérables.

NOTRE SANGLE EST CERTIFIÉ AVEC LA NORME OEKO-TEX 100® EN CONTACT AVEC LA NOURRITURE.

Avec cette certification, le consommateur est assuré que les produits textiles ont été analysés pour les substances nocives pour la santé.

SANGLE POUR ANIMAUX

Dans ce secteur, nous pouvons différencier : Les sangles pour tenir le bétail, en plus d'avoir les caractéristiques précédentes des sangles pour les œufs, sont également beaucoup plus résistants, en raison de leur fabrication avec un fil PP à haute ténacité.

Sangles pour chevaux, tous les produits dérivés de l'équitation sont fabriqués. Pouvoir personnaliser le sangles et lui donner de nombreuses finitions différentes donne un point supplémentaire de qualité.



POLYPROPYLÈNE	RÉFÉRENCE		COULEUR		ROULEAUX / BOÎTE	€
Fuerte 40 mm	034.160.040.604	8424572008226	blanco	25 m	1 rollo por caja	98,78
POLYPROPYLÈNE	RÉFÉRENCE		COULEUR		ROULEAUX / BOÎTE	€
2 rayas 40 mm	034.170.040.604	8424572008233	blanco	25 m	1 rollo por caja	83,49

SANGLES DE FERMETURE DE CONTACT

Sangles de fermeture de contact (Velcro) pour un large éventail d'industries et de produits finis. Nous avons 2 types de sangles avec fermeture à contact, 1 avec adhésif puissant et un autre en sangles pour la couture ultérieure.

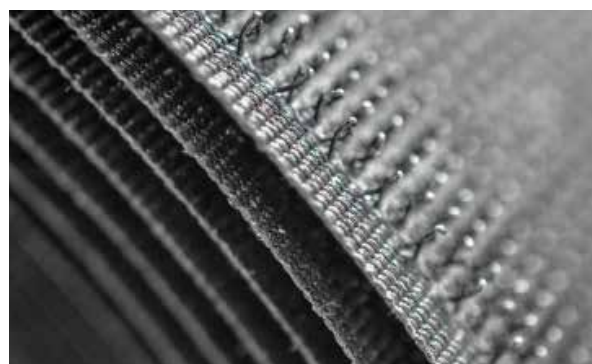

CARACTÉRISTIQUES:

- Matière : Nylon ou Polyester.
- Largeurs : 16-20-25-30-38-50 mm
- Crochets : 55-60 crochets / cm². Astrakan + - 8 photos / cm².
- Résistant au froid et à la chaleur : l'adhérence normale est garantie pendant 1 000 heures à une température comprise entre -56,7° et 93°C.
- Résistant à l'eau : ils conservent 50 % de leur résistance à l'eau et récupèrent une fois secs.
- Large gamme de couleurs.



accrocher



astrakan



accrocher et astrakan

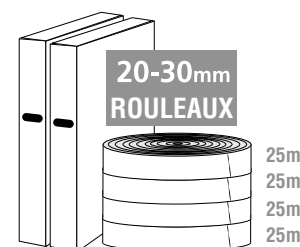
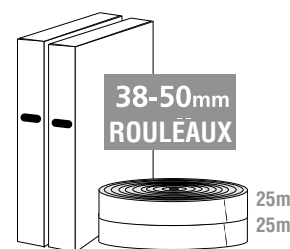
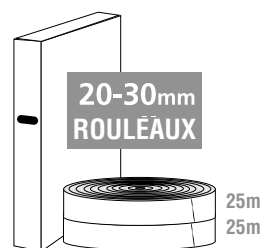
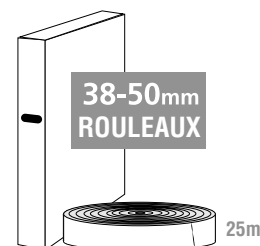

SANGLE	RÉFÉRENCE	COULEUR	TYPE	25m/ROULEAUX ROULEAUX / BOÎTE	€
20 mm	034.200.020.XXX	B/N	accrocher	2 rouleaux par boîte	32,12
	034.210.020.XXX	B/N	astrakan	2 rouleaux par boîte	32,12
25 mm	034.200.025.XXX	B/N	accrocher	2 rouleaux par boîte	37,07
	034.210.025.XXX	B/N	astrakan	2 rouleaux par boîte	37,07
30 mm	034.200.030.XXX	B/N	accrocher	2 rouleaux par boîte	46,42
	034.210.030.XXX	B/N	astrakan	2 rouleaux par boîte	46,42
38 mm	034.200.038.XXX	B/N	accrocher	2 rouleaux par boîte	32,34
	034.210.038.XXX	B/N	astrakan	2 rouleaux par boîte	32,34
50 mm	034.200.050.XXX	B/N	accrocher	2 rouleaux par boîte	40,48
	034.210.050.XXX	B/N	astrakan	2 rouleaux par boîte	40,48
ADHÉSIF	RÉFÉRENCE	COULEUR	TYPE	ROULEAUX / BOÎTE	€
20 mm	034.220.020.XXX	B/N	accrocher	2 rouleaux par boîte	58,63
	034.230.020.XXX	B/N	astrakan	2 rouleaux par boîte	58,63

XXX = 501 = noir / 604 = blanc

SANGLE POUR VOILETS ROULANTS

Dans les modèles de volets roulants que les SANGLE sont utilisés, ils doivent avoir un toucher doux et en même temps rigide pour faciliter leur utilisation.

La qualité des SANGLE d'Industrias Ponsa est prouvée. Nos SANGLE durent plus longtemps et leurs COULEURS restent inchangées grâce aux traitements spéciaux que nous appliquons.



Gris clair MINI	blanc 1	réversible 1	gris bronze 1	beige 5	5
réversible 7	gris 99 8	beige 8	9	réversible 10	9787

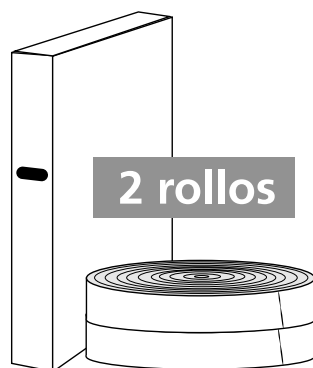

ROULEAUX 50mm	RÉFÉRENCE		ROULEAUX / BOÎTE	€
n°1 blanco (22 mm)	034.001.022.604	8424572008097	2 rouleaux par boîte	43,56
n°1 reversible (22 mm)	034.001.022.613	8424572008103	2 rouleaux par boîte	43,56
n°1 gris plomo (22 mm)	034.001.022.502	8424572008110	2 rouleaux par boîte	43,56
n°7 reversible (22 mm)	034.007.022.613	8424572008127	2 rouleaux par boîte	47,19
n°8 beige (22 mm)	034.008.022.217	8424572008608	2 rouleaux par boîte	43,56
n°8 gris 99 (22 mm)	034.008.022.099	8424572008622	2 rouleaux par boîte	43,56
n°8 gris claro (22 mm)	034.008.022.503	8424572008615	2 rouleaux par boîte	43,56
n°10 reversible (22 mm)	034.010.022.613	8424572008134	2 rouleaux par boîte	47,19
n°11 beige (18 mm)	034.015.018.182	8424572000915	2 rouleaux par boîte	35,70
MINI gris claro (14 mm)	034.014.014.503	8424572008141	2 rouleaux par boîte	28,80
MINI beige (14 mm)	034.014.014.217	8424572008158	2 rouleaux par boîte	28,80

Nous avons également un collecteur à plaques en inox et un mini collecteur.

* Prix pour 2 rouleaux (50 m chacun).

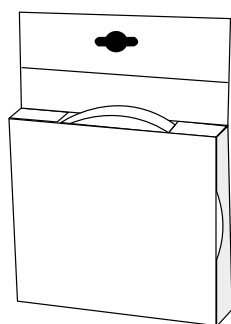

Blister 1 unité

Remplacement 5m	RÉFÉRENCE		ROULEAUX /	Un. / €
n°1 blanco (22 mm)	021.016.022.604	8424572000749	18 rouleaux par boîte	2,86
n°1 reversible (22 mm)	021.016.022.564	8424572000756	18 rouleaux par boîte	2,86
n°1 gris plomo (22 mm)	021.016.022.502	84245720006840	18 rouleaux par boîte	2,86
n°7 reversible (22 mm)	021.076.022.613	8424572000190	18 rouleaux par boîte	3,19
n°8 beige (22 mm)	021.082.022.217	8424572001036	18 rouleaux par boîte	2,81
n°8 gris 99 (22 mm)	021.082.022.099	8424572001814	18 rouleaux par boîte	2,81
n°8 gris claro (22 mm)	021.082.022.503	8424572002828	18 rouleaux par boîte	2,81
n°10 beige (22 mm)	021.102.022.613	8424572001081	18 rouleaux par boîte	2,86
MINI gris claro (14 mm)	021.099.014.503	8424572000244	18 rouleaux par boîte	1,88
MINI beige (14 mm)	021.099.014.217	8424572003085	18 rouleaux par boîte	1,88

* Prix de chaque unité de remplacement

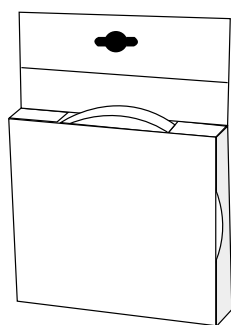

Blister 1 unité

Remplacement 6m	RÉFÉRENCE		ROULEAUX /	Un. / €
n°1 blanco (22 mm)	021.017.022.604	8424572000763	18 rouleaux par boîte	3,41
n°1 reversible (22 mm)	021.017.022.613	8424572000770	18 rouleaux par boîte	3,41
n°1 gris plomo (22 mm)	021.017.022.502	8424572006857	18 rouleaux par boîte	3,41
n°7 reversible (22 mm)	021.077.022.613	8424572000213	18 rouleaux par boîte	3,69
n°8 beige (22 mm)	021.083.022.217	8424572001043	18 rouleaux par boîte	3,36
n°8 gris 99 (22 mm)	021.083.022.099	8424572006826	18 rouleaux par boîte	3,36
n°8 gris claro (22 mm)	021.083.022.503	8424572000299	18 rouleaux par boîte	3,36
n°10 beige (22 mm)	021.103.022.613	8424572001098	18 rouleaux par boîte	3,41
n°11 beige (18 mm)	021.128.018.182	8424572010908	18 rouleaux par boîte	2,66
MINI gris claro (14 mm)	021.100.014.503	8424572000251	18 rouleaux par boîte	2,06
MINI beige (14 mm)	021.100.014.217	8424572002576	18 rouleaux par boîte	2,06

* Prix de chaque unité de remplacement



PROFITEZ DE LA GAMME MODERNE ET LARGE DE RIDEAUX ET STORES ROULANTS

RIDEAUX & STORES

CORTINAS CLASSIC

MEDIDAS	P. NETO	COULEU-
60 x 175 cm	9,85 €	blanco marfil
80 x 175 cm	11,77 €	marrón dakar
100 x 175 cm	13,88 €	azul creta
120 x 175 cm	15,81 €	naranja coral
140 x 175 cm	17,73 €	verde hades



CORTINAS BLACKOUT

MEDIDAS	P. NETO	COULEU-
80 x 195 cm	15,82 €	blanco
100 x 195 cm	19,05 €	gris manh.
120 x 195 cm	22,09 €	noir
140 x 195 cm	25,14 €	marrónzeus



CORTINAS MICROLLO

MEDIDAS	P. NETO	COULEU-
42 x 150 cm	11,66 €	azul creta
61 x 150 cm	13,83 €	verde lima
80 x 150 cm	15,76 €	jaune cit
110 x 150 cm	19,28 €	rouge carm
		marrón visión



CORTINAS ATMOSPHERI

MEDIDAS	P. NETO	MODELOS
90 x 240 cm	8,24 €	PLAIN
90 x 240 cm	10,38 €	BLINK
90 x 240 cm	11,14 €	CRYSTAL



CORTINAS SCREEN

MEDIDAS	P. NETO	COULEU-
75 x 190 cm	15,94 €	gobi
90 x 190 cm	19,15 €	crudo
105 x 190 cm	21,93 €	moka
120 x 190 cm	25,08 €	gris perla
135 x 190 cm	27,75 €	
150 x 190 cm	30,86 €	



Cortina enrollable, con tejido translúcido, disponible en 3 modelos diferentes con 6 tallas desde 75 a 150 cm.

- REHÚYE EL POLVO
- IGNÍFUGA
- RESISTENCIA R. UVA



CORTINAS ROMAN

MEDIDAS	P. NETO	COULEU-
80 x 180 cm	25,44 €	crema
100 x 180 cm	30,36 €	marrón
120 x 180 cm	33,44 €	blanco
140 x 180 cm	37,26 €	



CORTINAS BAMBOO

MEDIDAS	P. NETO	COULEU-
80 x 160 cm	4,95 €	marrón
100 x 160 cm	5,80 €	
120 x 160 cm	7,40 €	
140 x 160 cm	8,61 €	

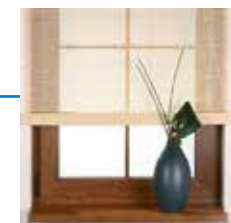

PONSA®

Quality Technical Textiles

SANGLE POUR LA SIGNALISATION

La solución para la señalización o delimitación de espacios desde caminos, zonas prohibidas o peligrosas, y perímetros de seguridad.

CARACTÉRISTIQUES

- Fabriqué en PES haute ténacité.
- Haute résistance à l'abrasion.
- Protection UV contre les rayons du soleil.
- Résiste aussi bien au froid qu'à la chaleur.
- Faible conductivité électrique.

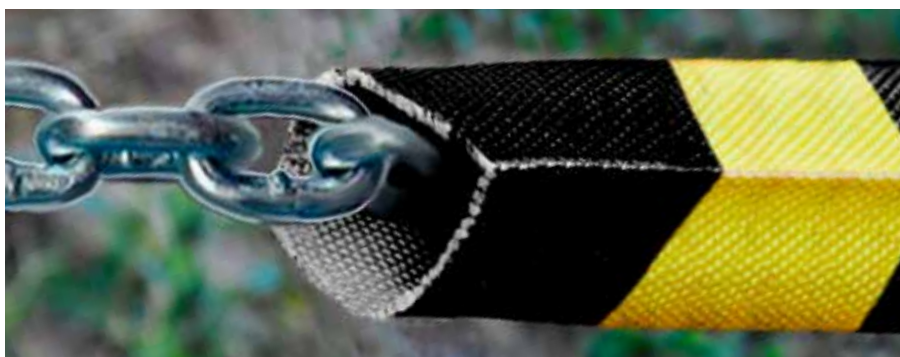

Nous proposons une solution pour visualiser les éléments de barrière et éviter les accidents pour les utilisateurs ou les animaux.



jaune-rouge

bobine: 10m
largeur: 60mm



jaune-noir



	RÉFÉRENCE	BARCODE	COULEUR	€
10m	034.171.060.024	8424572330297	jaune-noir	53,46
10m	034.171.060.023	8424572326863	jaune-rouge	53,46



Total de 8 unités

PROMOTION EXPOSANT

A la commande de 4 unités par couleur, il est attaché présentoir cadeau.



IDÉAL POUR UNE UTILISATION DANS :

- endroits peu éclairés
- délimitation des espaces
- jardinage



CORDON FLUORE SPÉCIAL CONSTRUCTION

- **HAUTE VISIBILITÉ**, facilite le travail et évite les trébuchements accidentels.
- **TRÈS RÉSISTANT**, résiste à l'air libre ou aux conditions défavorables.



Ø 1,5 mm.

	RÉFÉRENCE	■■■■■■■■■■	LARGO	ACABADO	€
ROSA FLUOR	024.111.001.001	8424572314792	200 m	bobine	15,73
	024.113.001.001	8424572315935	1,000 m	bobine	76,34
Jaune FLUOR	024.111.001.193	8424572319025	200 m	bobine	19,03

Cordon coton plombée

R: ± 40 kg



4 mm Ø	024.090.004.604	8424572310848			
5 mm Ø	024.090.005.604	8424572310862			
4 mm Ø	blanc	15 m	écheveau		4,24
5 mm Ø	blanc	15 m	écheveau		6,11

Corde coton tressé

100m

R: 6 mm Ø ± 130 kg

R: 8 mm Ø ± 240 kg

R: 10 mm Ø ± 315 kg



6 mm Ø	024.100.006.604	8424572310848			
7 mm Ø	024.100.008.604	8424572310862			
10 mm Ø	024.100.010.604	8424572310862			
6 / 7 / 10					48,16 / 84,10 / 107,57

Corde nylon 8840

tire-lignes

R: ± 50 kgR:



024.110.001.604	8424572310510				
blanc	100 m	écheveau			5,02

Cordon de signalisation Reflex ***Cordon haute visibilité avec matière réfléchissante***



2,8 mm de Ø.
Bobine de 20 m.

AVANTAGES

- Améliore la sécurité, la bande réfléchissante permet d'éviter de trébucher
- Très résistant, maintient les propriétés réfléchissante lors d'intempérie.
- Polivalent, Conçu pour délimiter les espaces à faible luminosité.

8424572330983

ref. 024.140.001.001

PVP
44,55 €



Bande réfléchissante



Brille lors de la réception de la lumière



Guide pour la construction



Signalisation de chemins



Utilisation en plein air

CORDON POLYPROPYLENE



blanc



vert



gris perle

R: C-21 ± 40 kg
C-013 ± 36 kg
C-72 ± 62 kg
C-006 ± 142 kg

	RÉFÉRENCE		COULEUR	LARGO	UNI.CAJA	€
2,8 mm Ø C-21	034.300.001.604	8424572195803	blanc	300 m	1	29,04
2,8 mm Ø C-21	034.300.001.402	8424572195780	vert	300 m	1	29,04
2,8 mm Ø C-21	034.300.001.504	8424572195797	gris perle	300 m	1	29,04
3,0 mm Ø C-13	034.310.001.604	8424572195834	blanc	300 m	1	36,30
3,0 mm Ø C-13	034.310.001.402	8424572195810	vert	300 m	1	36,30
3,0 mm Ø C-13	034.310.001.504	8424572195827	gris perle	300 m	1	36,30
3,5 mm Ø C-72	034.320.001.604	8424572195858	blanc	200 m	1	27,35
3,5 mm Ø C-72	034.320.001.402	8424572195841	vert	200 m	1	27,35
6 mm Ø C-006	034.330.001.604	8424572195872	blanc	100 m	1	28,19
6 mm Ø C-006	034.330.001.402	8424572195865	vert	100 m	1	28,19

C-65 SPÉCIAL ANTI-ÉTIREMENT

Bobine 5 mm Ø C-65.



blanc



vert



jaune

	RÉFÉRENCE		COULEUR	LARGO	UNI.CAJA	€
	034.340.001.604	8424572195902	blanco	150 m	2	43,56
	034.340.001.402	8424572195896	verde	150 m	2	43,56
	034.340.001.108	8424572195889	jaune	150 m	2	43,56

R: ± 106 kg

COLIS

Corde raphia 800 g (blanc).



	RÉFÉRENCE		LARGO	€
	024.001.800.604	8424572310909	400 m	7,68

R: ± 70 kg

Ficelle sisal n°1 750 g (naturel).



	RÉFÉRENCE		€
2 cords	024.010.750.605	8424572310916	7,20
3 cords	024.011.750.605	8424572310923	7,20

R: 2C ± 75 kg

3C ± 110 kg

Corde sisal (naturel).



R: 8 mm Ø ± 455 kg
12 mm Ø ± 906 kg
16 mm Ø ± 1.750 kg

	RÉFÉRENCE		LARGO	BLISTER	€
8 mm Ø	024.020.008.605	8424572310930	100 m	bobina	44,53
12 mm Ø	024.020.012.605	8424572310947	100 m	bobina	95,95
16 mm Ø	024.020.016.605	8424572310954	100 m	bobina	166,50

VARIOS

CORDON ÉLASTIQUE



R: 6 mm Ø ± 210 kg
8 mm Ø ± 495 kg

En COULEUR

	RÉFÉRENCE		LARGO	BLISTER	€
6 mm Ø	024.030.106.604	8424572310886	100 m	carrete	74,80
8 mm Ø	024.030.108.604	8424572310893	100 m	carrete	129,80
10 mm Ø	018.507.001.604	-	100 m	granel	1,96 €/m

NAUTIQUE / SPORT



R: 8 mm Ø ± 1.190 kg
10 mm Ø ± 2.040 kg
12 mm Ø ± 3.000 kg

	RÉFÉRENCE		LARGO	BLISTER	€
8 mm Ø	024.040.008.303	8424572310466	100 m	carrete	79,20
10 mm Ø	024.040.010.303	8424572310473	100 m	carrete	122,10
12 mm Ø	024.040.012.303	8424572310480	100 m	carrete	207,90

MULTI-USAGES

Corde coton alimentaire 9/6

R: ± 3 - 4 kg



	RÉFÉRENCE		LARGO	BLISTER	€
	024.120.200.604	8424572310442	200 m	bobina	4,72

Corde de PP tressée

écheveau



bobine



R: 6 mm Ø ± 415 kg
8 mm Ø ± 770 kg
10 mm Ø ± 1.330 kg
12 mm Ø ± 1.860 kg

	RÉFÉRENCE		LARGO	BLISTER	€
6 mm Ø	024.129.010.006	8424572310688	10 m	madeja	5,08
	024.129.015.006	8424572310695	15 m	madeja	7,62
	024.129.025.006	8424572310701	25 m	madeja	11,80
	024.129.100.006	8424572310718	100 m	madeja	36,78
8 mm Ø	024.130.010.006	8424572310800	10 m	madeja	8,11
	024.130.015.006	8424572310725	15 m	madeja	12,16
	024.130.025.006	8424572310732	25 m	madeja	20,15
	024.130.100.006	8424572310817	100 m	madeja	64,37
10 mm Ø	024.131.010.006	8424572310749	10 m	madeja	12,58
	024.131.015.006	8424572310756	15 m	madeja	18,82
	024.131.025.006	8424572310763	25 m	madeja	20,93
	024.131.100.006	8424572310770	100 m	madeja	99,46
12 mm Ø	024.132.010.006	8424572310787	10 m	madeja	17,91
	024.132.015.006	8424572310794	15 m	madeja	26,86
	024.132.025.006	8424572310824	25 m	madeja	44,65
	024.132.100.006	8424572310831	100 m	madeja	137,34

ADDITIF DE FIBRE (PP) SPÉCIAL CONSTRUCTION

**RÉDUIT L'APPARENCE DES FISSURES DE RÉTRACTATION, AUGMENTE L'INDICE DE TENACITÉ
DANS LE BÉTON. AMÉLIORE LA RÉSISTANCE AUX IMPACTS.**

MODE D'EMPLOI

- 1 sachet de papier de 100 gr par sac de ciment de 50-100 kg
- 1 sachet de papier de 600 gr par 2 m³

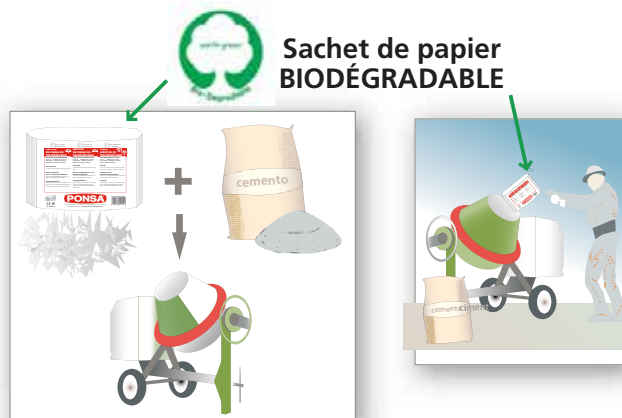

	RÉFÉRENCE		€
Bolsa de 100 g	013.503.001.001	8424572009209	3,39
Bolsa de 600 g	013.501.001.001	8424572009209	9,56

Exposant	RÉFÉRENCE		€
Boîte de 120 sachets de 100 g	013.549.001.001	8424572311661	406,56
Carton de 30 sachets de 600 g	013.548.001.001	8424572311661	286,77

BARRIÈRES POUR LE CONTRÔLE DE PAS

Barrière de control extensible de ruban rouge.

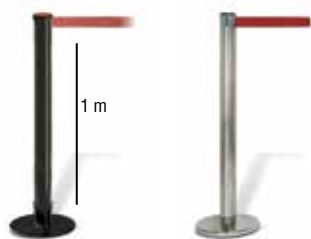

RÉFÉRENCE		LARGO	COULEUR	€
013.200.002.102	8424572311616	2,3 m	noir	255,20
013.200.001.102	8424572009629	2,3 m	argenté	255,20

Barrière extensible



RÉFÉRENCE		LARGO	COULEUR	€
013.201.001.102	8424572009599	2,3 m	argenté	117,70

Support mural.



RÉFÉRENCE		COULEUR	€
013.202.001.102	8424572009605	argenté	31,90

PONSA[®]

Quality Technical Textiles

SANGLES
CORDELERIA

INDUSTRIAS PONSА, S.A.

Polígono industrial "Els Dolors"- c/ Sallent, 64-72 · 08243 MANRESA (Barcelona) España. Telf. +34 93 877 35 00
www.ponsa.com / info@ponsa.com

